

SİGMA

İKLİM SA

Türkiye'nin İklimlendirme Merkezi

Süper teknoloji sağlıklı konfor



BENZERSİZ SAĞLIK



BENZERSİZ ZEKA



BENZERSİZ KONFOR



BENZERSİZ UYUM



Sigma Klima

A+++



DÜNYAMIZI ÇEVRECİ TEKNOLOJİ İLE İKLİMLENDİRMEYİ HEDEFLİYORUZ!

R32 ÇEVRE DOSTU SOĞUTUCU

- Geri dönüşümle birlikte yeniden kullanım kolaylığı sağlayarak ozon tabakasına zarar vermez.
- Daha yüksek enerji verimliliği sunarak elektrik tüketiminizi azaltır ve çevreye verilen zararı en aza indirir.



SİGMA INVERTER KLİMALAR YÜKSEK ENERJİ VERİMLİLİĞİYLE ELEKTRİK TÜKETİMİNİZİ AZALTARAK FATURANIZA KATKI SAĞLAR!

SOĞUTMA

- ✓ A+++ (SEER: 8,5)*

ISITMA

- ✓ A++ (Ortalama iklim bölgesinde SCOP: 4,6)*
- ✓ A+++ (Daha sıcak iklim bölgesinde SCOP: 5,5)*

*Bu değerler SGM12INVDHCW/B modelleri için geçerlidir.

*SEER ve SCOP değerleri gerçek hayatta olduğu gibi klimaların farklı şartlarda çalışacağı göz önüne alınarak hesaplandığı için aydınlatıcı değerlerdir. SEER veya SCOP ne kadar yüksek ise klimaların enerji verimliliği de o kadar yüksektir.

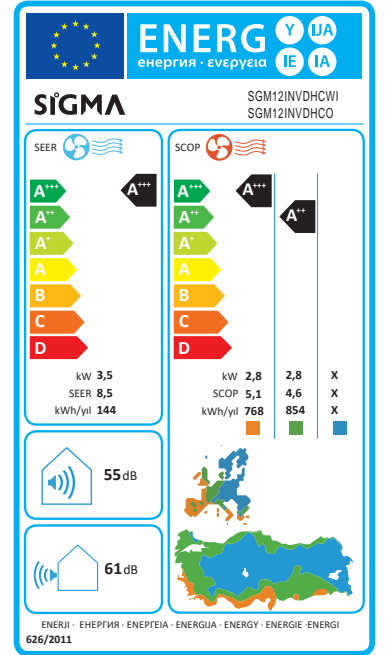

Çevre Dostu Sigma Klimalar ile
Geleceğinizi Yönlendirin!

BENZERSİZ SAĞLIK

UVC Sterilizasyon



Nano-Aqua Temelli Sterilizasyon



56°C'de Steril Temizleme



Kendi Kendini Temizleme



Kendiliğinden Hijyen Sağlama



Sağlıklı Filtreler



UVC STERİLİZASYON

Yerleşik LED UV ışığı, havanın cihaz içinde dolaşmasıyla birlikte uçan tehlike unsurlarını öldürür ve odanıza sağlıklı hava girmesini sağlar.

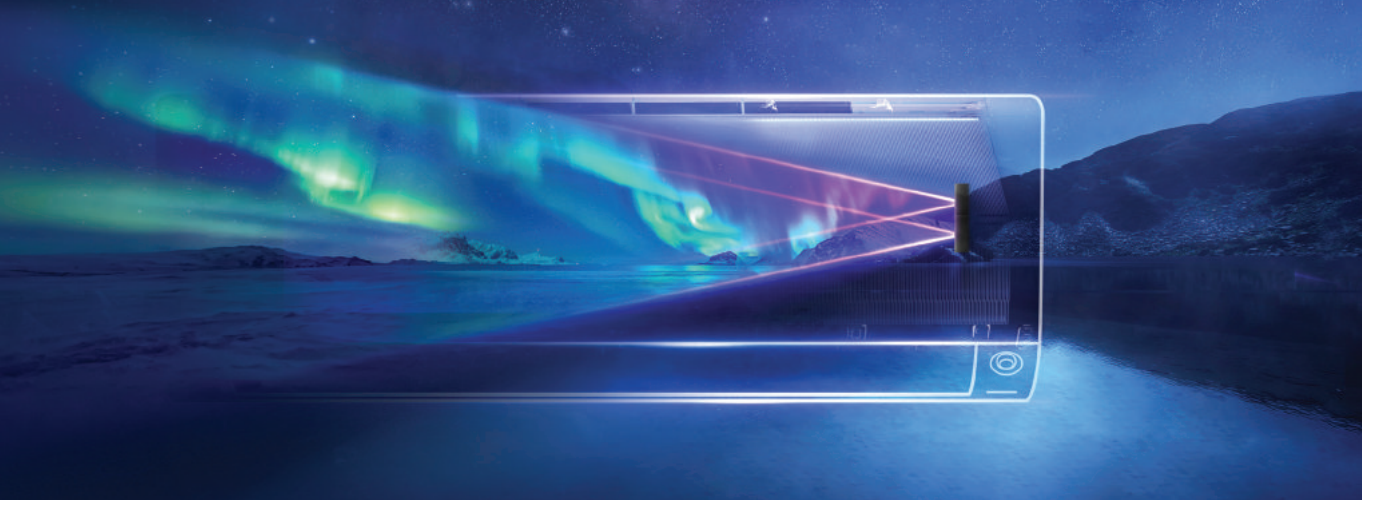

TEKNOLOJİ

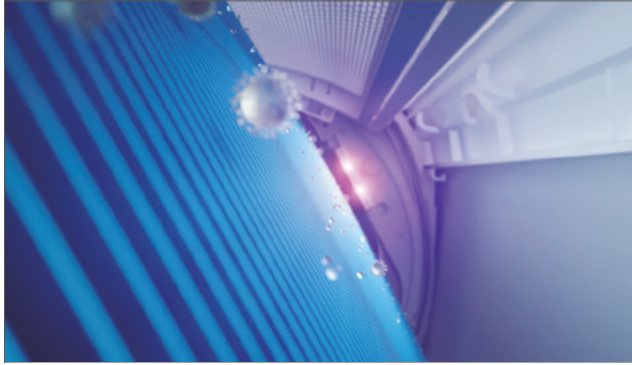

UV modülünün sterilizasyon oranı: %99,9

Güneş ışığından kaynaklanan ultraviyole ışınları, UVA, UVB ve UVC olmak üzere üç çeşittir. UVC, özellikle genetik materyalleri yok etmede etkili olan 200-280 nm arasındaki spektrumun daha kısa, daha enerjik olan dalga boyudur. Fonksiyon çalıştırıldığında, yerleşik LED UV ışıkları sağdan sola doğru hava girişinin yakınında ışınlar yayar. Oda havası, hava girişinden giren hava klimanın içinde dolaşır ve doğrudan UVC ışınlarına maruz kaldığı alandan geçer. Bu sırada uçan tehlike unsurları ölür ve odanıza sağlıklı hava verilmesi sağlanır.

YARARLAR



Güvenli Çalışma

Geride zararlı kimyasal ve atık bırakmadan, çevre üzerinde yük oluşturmadan uçan tehlike unsurlarını yok eder.

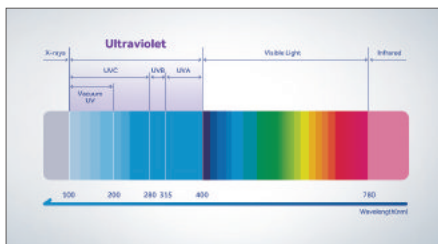

Etkin Sterilizasyon

Sigma UVC sterilizasyonu, havadaki gözle görünmeyen kirleticileri öldürmede daha güçlü olan 265-275 nm arasındaki dalga boyunu kullanır.



NANO-AQUA STERİLİZASYON

Ormanda olduğunuzu hayal edin ve ardından derin bir nefes alın. Bu, sizi canlandıracak ve keyiflendirecektir. Nano-aqua sterilizasyon teknolojisi, kapalı ortamlarda kaldığınızda bile bu hissi uyandırır.



TEKNOLOJİ



Havadaki su molekülü, 5-20 nm boyutunda 60 milyon pozitif ve negatif iyonla ayrıştırılarak havaya salınır. İyonlaşma, koku yayan madde ile daha fazla etkileşime girecek şekilde nemli havadaki radikalleri önemli ölçüde çeker ve böylece temiz havalı bir ortamı tekrar sağlayabilir. Aynı anda bu iyonlar, uçuşan tehlike unsurlarını %97,54'e varan verimlilikle engellemek için bakteriler ve virüslerle birlikte bağ oluşturur.

YARARLAR



Taze Hava Verme

Nano-aqua sterilizasyon, temiz hava solumanızı sağlamak için hava kalitesini önemli ölçüde artıracak şekilde havadaki negatif iyonları artırır.

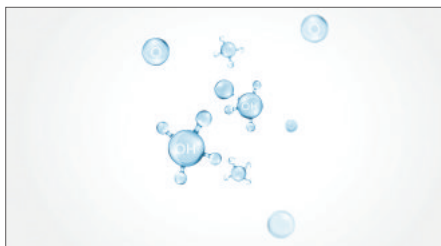

Konforlu Nem Tutma

İyonlar, cildinizi pürüzsüz ve parlak tutmak için cildinizin nemini etkili bir şekilde korur. Daha yüksek hayat standardının keyfini sürmeniz için size daha iyi bir yol sunar.

56°C'DE STERİL TEMİZLEME

Evaporatörü 30 dakikadan uzun süre 56°C sıcaklıkta ısıtarak bakteri ve virüsleri öldürür.

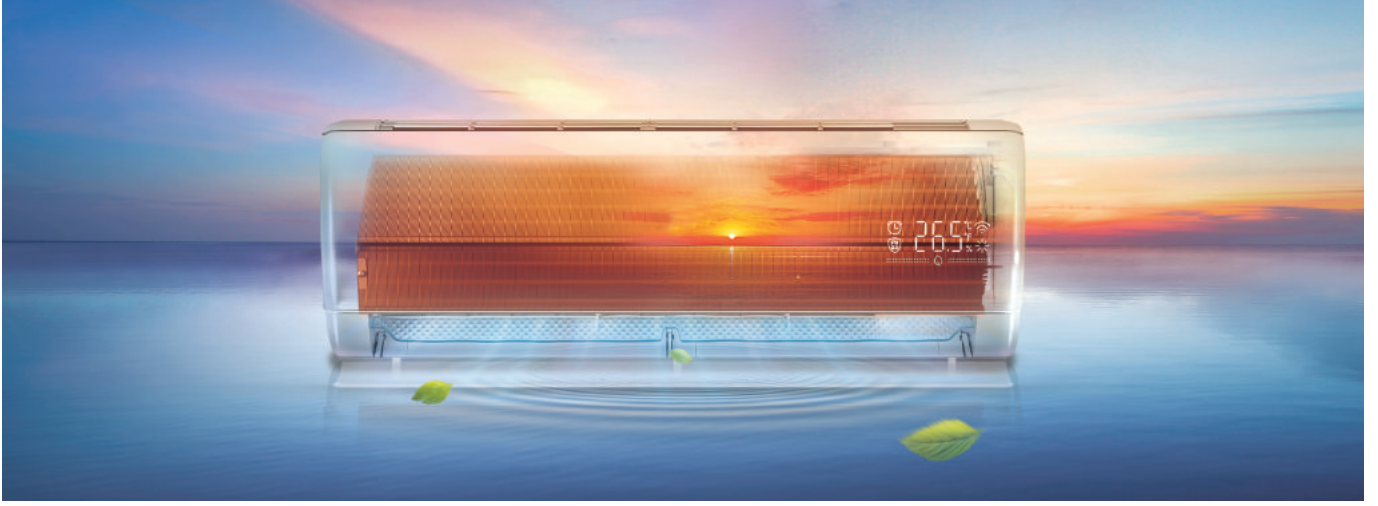

TEKNOLOJİ



Akıllı Frekans Kontrolü

Bobin sıcaklığını kontrol etmek için kompresör frekansını akıllıca ayarlar ve ardından evaporatörü 56°C sıcaklıkta tutar.

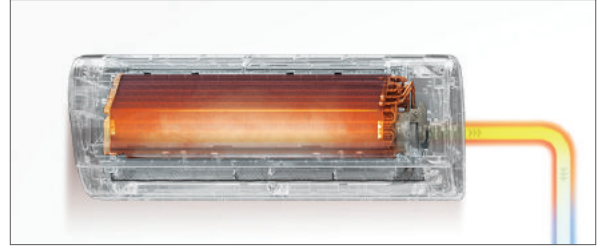

Yüksek Sıcaklıkta Sterilizasyon

Son araştırmalara göre neredeyse hiçbir bakteri ve virüs, 56°C sıcaklıkta 30 dakikadan uzun süre yaşayamaz. Isıtma işlemi gerçekleştiğinde, daha iyi bir sterilizasyon performansı elde etmek için evaporatörü anında soğutulur.

YARARLAR

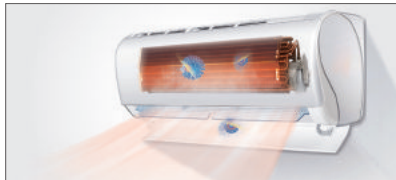

Sağlıklı Hava Çıkışı

56°C sıcaklıkta gerçekleşen sterilizasyon, içerideki bileşenleri kurutarak bakteri ve virüsleri etkisiz hale getirir, böylece klimadan sağlıklı hava çıkışı sağlar.



Kullanım Kolaylığı

Bu fonksiyon, hOn uygulamasıyla kullanılabilir olup açmak için sadece dokunmanız yeterlidir.



Klimayı Temiz Tutma Özelliği

Sterilizasyon ve virüs öldürme oranları:
%99,9

KENDİ KENDİNİ TEMİZLEME

Havadaki nemi kullanarak evaporatörü dondurur ve kirleri eriterek yok eder. Klimadan çıkan havanın sağlıklı olmasını sağlar.

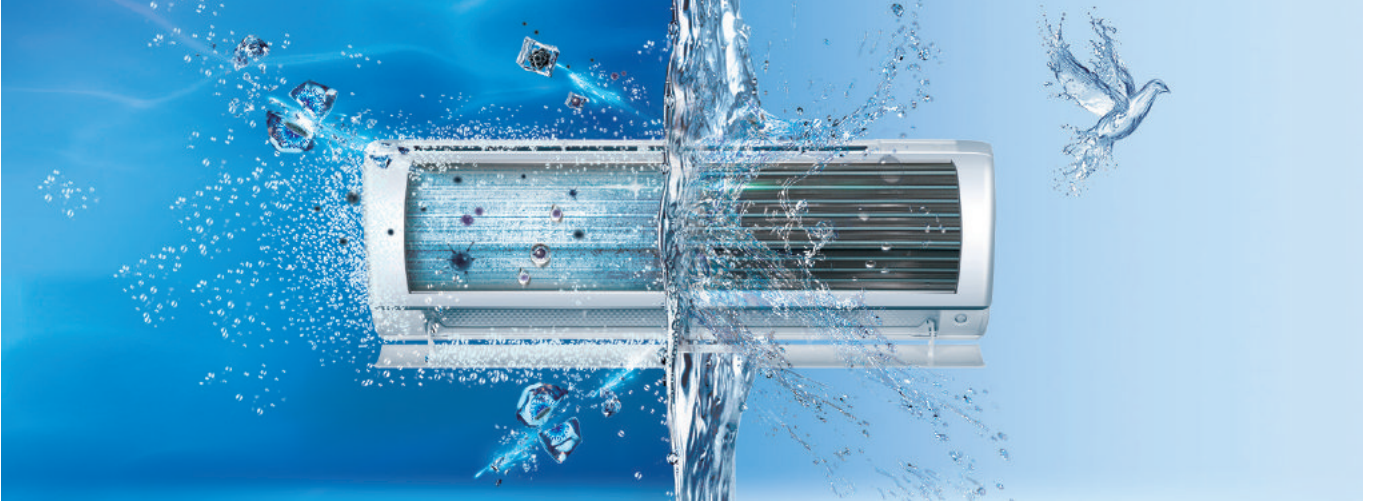

TEKNOLOJİ

Çalışma sırasında evaporatörü üzerinde kir birikebilir. Evaporatörü düzenli olarak temizlenmezse kir, klimalardan çıkan havanın kalitesini bozan küf ve bakterilerin oluşmasına yol açar. Klima verimliliğini %15-30 oranında azaltır.

Soğuk Genleşme Teknolojisi



Evaporatörü/kondenser üzerindeki buzlanma, yüzeydeki kiri kolayca söküp atabilen güçlü bir soğuk genleşme kuvveti üretir.

Hızlı Yıkama Teknolojisi

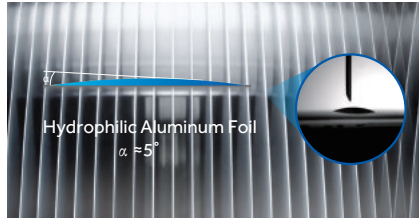

Daha küçük açılı hidrofilik (su çekici) alüminyum, su çıkışının %20'ye varan verimlilikle artmasına yardımcı olur.

Antibakteri Teknolojisi

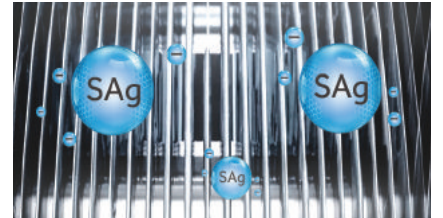

Alüminyum üzerindeki kaplamada bakterileri öldüren ve bakteri oluşumunu %99'a varan verimlilikle engelleyen gümüş nano-parçacıklar bulunur.

YARARLAR



Temiz Hava Üfleme Özelliği

Yenilikçi teknoloji, bakterileri öldürerek evaporatörü temiz tutar.



Daha Yüksek Enerji Verimliliği

Kendi Kendine Temizleme teknolojisi sayesinde, klima ekstra enerji tüketmeden her zaman tam soğutma kapasitesinde çalışabilir.

KENDİLİĞİNDEN HİJYEN SAĞLAMA



Sağlığımızı tehdit eden küf ve bakterileri öldürmek için hava dolaşımının geçtiği bileşenlerin içine gümüş nano-parçacıklar uygular.

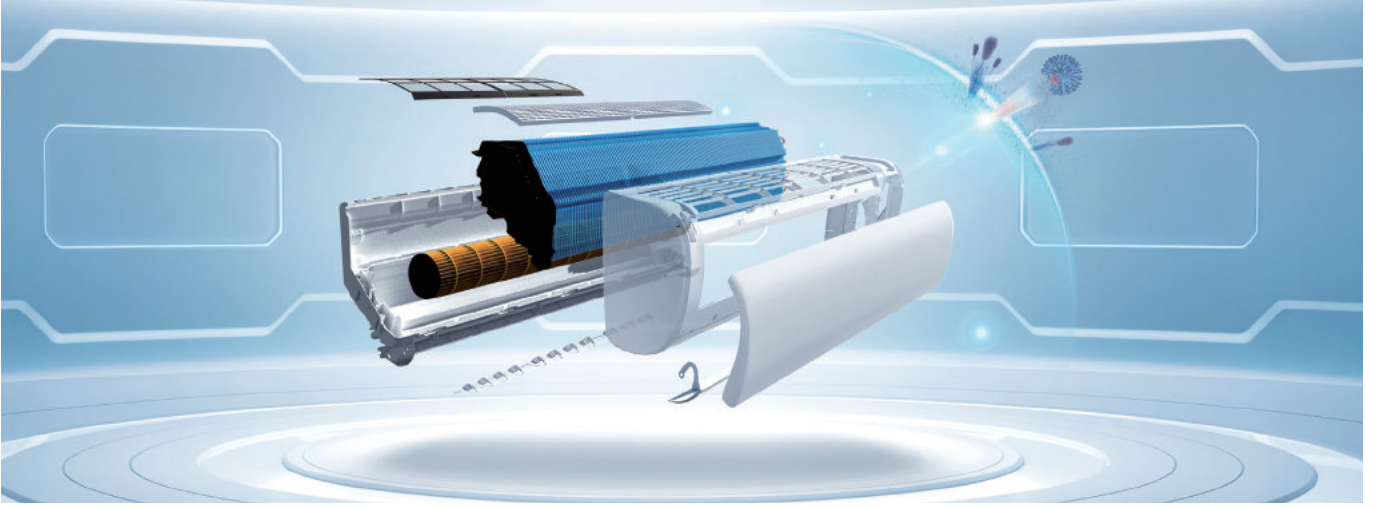

TEKNOLOJİ

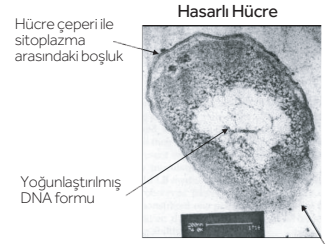
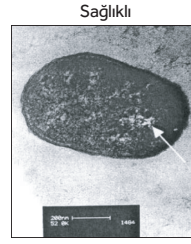
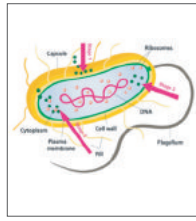
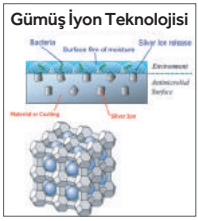

Hasarlı hücre çeperi

Gümüş Nano-Parçacıklar

Küf ve bakteriler, oda havasında yayılır. Hava kalitesini bozarak hastalıklara neden olurlar. Klimanın çalıştırılmasıyla birlikte fan hava üfler ve ardından iç ortam ünitesinin bileşenlerine kir yapışır. Bu unsurlar, küf ve bakterilerin oluşmasına yol açar. Gümüş nano-parçacıklar, küf ve bakterilere karşı koruma sağlamak için sürekli olarak düşük düzeyde gümüş iyonları yayar.

YARARLAR



Daha Sağlıklı Hava Üfleme

Havanın geçtiği bileşenlerin üzerinde artık küf ve bakteriler oluşmadığı gibi gümüş iyonları insan vücuduna zarar vermez. Böylece klimadan çıkan hava her zaman sağlıklı olur.

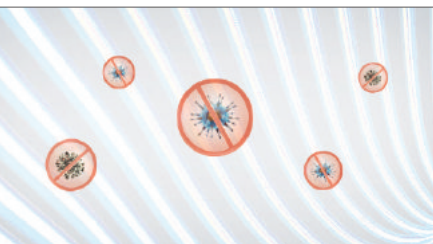

Klimayı Temiz Tutma Özelliği

6 çeşit küf etkili bir şekilde engelleyebilir. Küf önleme sınıfı 0 dereceye (-yok) ulaşır. Hava dolaşımının geçtiği bileşenlerin içine gümüş nano-parçacıkların uygulanması, bakteri ve küf oluşumunu %99,9'a varan verimlilikle önler.

SAĞLIKLI FİLTRELER



STANDART FİLTRELER

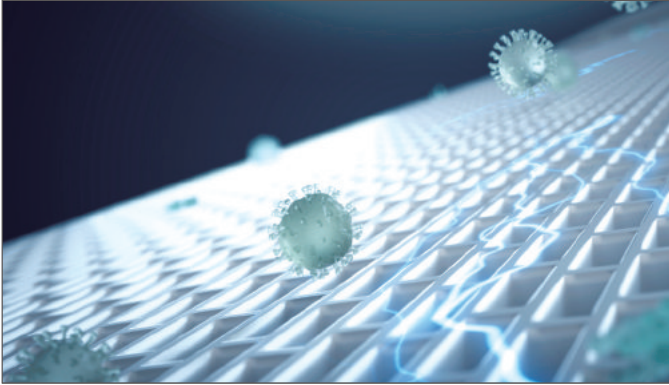

Tüm Sigma duvar tipi ünitelerde mevcuttur.

OPSİYONEL FİLTRELER

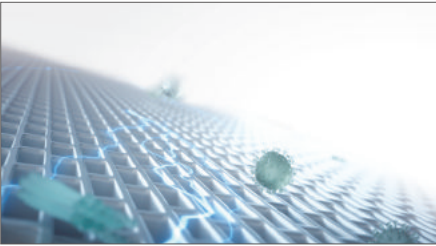

Sağlıklı Filtre

Sigma Plus ve Exclusive modellerde opsiyonel olarak satın alınabilir. Bu filtre tozlar dahil mikro partikülleri ortadan kaldırabilir.



PM2.5 Filtre

Üstünde oluşturduğu yüksek elektrostatik yük ile zararlı partikülleri, tozları, virüs ve bakterileri uzaklaştırarak daha sağlıklı bir ortam yaratır.

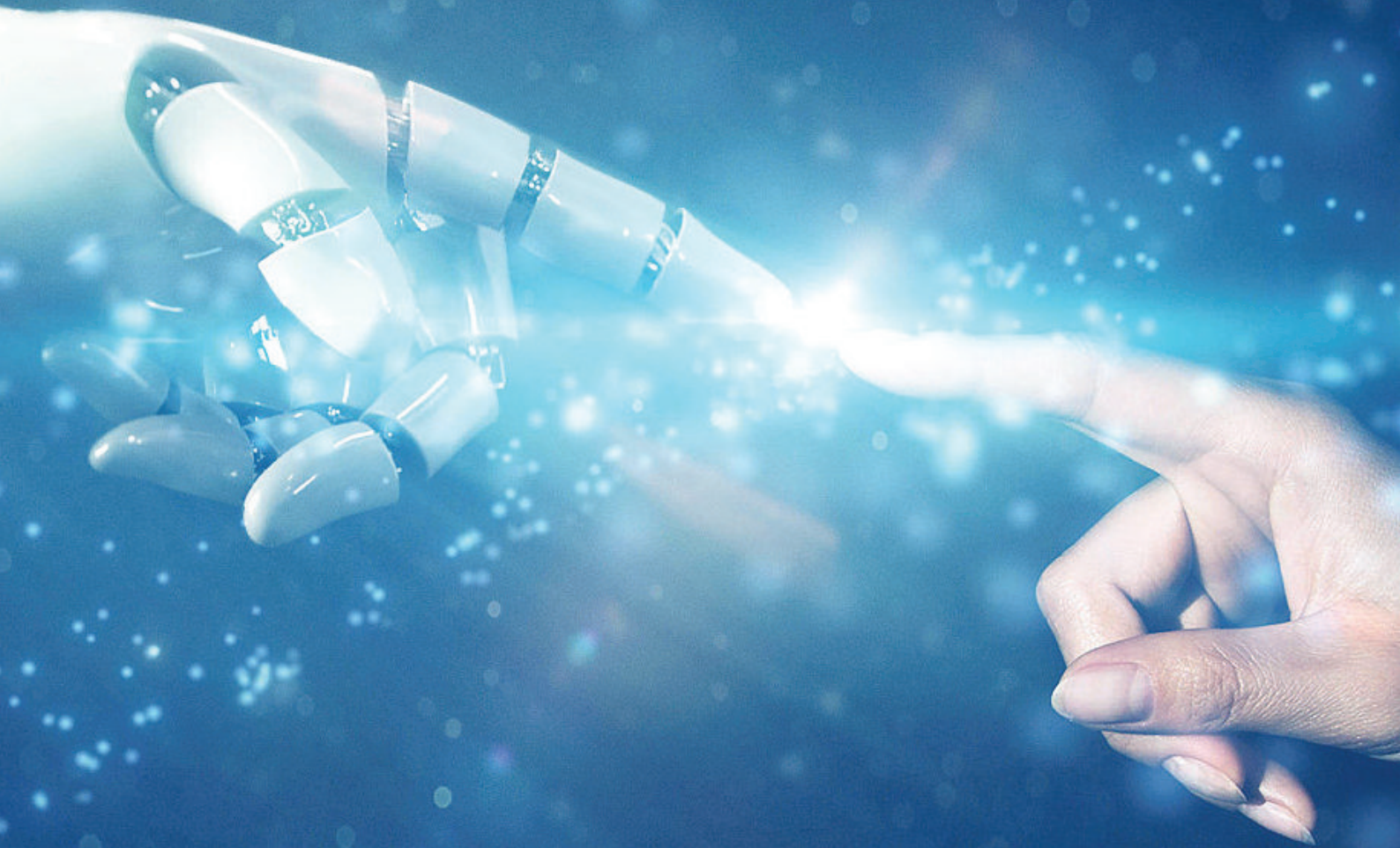

BENZERSİZ ZEKA

Wi-Fi Kontrolü (hOn)



Eko Sensör



I Feel



Wi-Fi KONTROLÜ



Sıcak yaz mevsiminde aceleyle evinize döndüğünüzü veya evde kanepede uzandığınızı, ancak uzaktan kumandayı bulamadığınızı hayal edin. Bu durumda isteyeceğiniz tek şey mobil cihazınızdaki "hOn" uygulaması ile istediğiniz yerden istediğiniz zaman klimanızı kontrol edebilmek olacaktır.



TEKNOLOJİ

Wi-Fi Modülü

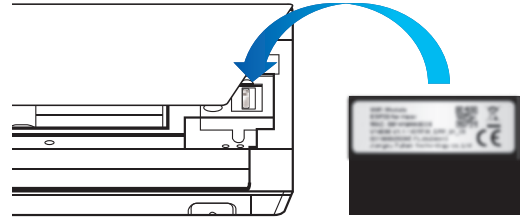

YARARLAR

Özelleştirilmiş Hizmet

"hOn" uygulamasıyla kullanabileceğiniz fonksiyonlardan bazıları.



Grup Kontrol

Bir akıllı telefon ile birden fazla cihaz kontrol edilebilir.



Akıllı Hatırlatıcı

Kullanıcıya filtre temizlemesi için düzenli olarak bildirimler gönderir.



Haftalık Zamanlayıcı

Gelecek hafta için sıcaklığı ve fan hızını ayarlar.



Hata İkazı

Arıza olduğunda, hata kodu uygulama üzerinde gösterilir.



Rahat Kontrol

Klimayı Wi-Fi üzerinden her yerden ve her an kontrol eder.



Özel Program

Kullanıcıların kendilerine özel belirledikleri programa tek düğme ile geçiş sağlar.



Sesli Uygulama

Yerleşik ses kontrolü, etkileşim için kolaylık sağlar.



Tatil Modu

Tek dokunuşla tatil modunu ayarlayarak endişelenmeden tatilin keyfini çıkarmanızı sağlar.



Enerji Tüketimi

Elektrik tüketiminizi gerçek zamanlı olarak gösterir.

EKO SENSÖR



Sigma klimanın eko sensör özelliği odadaki havanın koşullarını ve insan hareketlerini gerçek zamanlı izleme özelliğiyle belirler. Klima, enerji verimliliğini artırmak ve kullanıcı deneyimini geliştirmek için algılamaya bağlı olarak çalışma modunu değiştirir.



TEKNOLOJİ

Özel Deneyim

Daha büyük alan algılama ve insan vücudunu tam tespit etme özellikleri, kullanıcılara en iyi deneyimin sunulmasını sağlar. Işık sensörü, ışık şiddetindeki her türlü değişimi algılar. Gece olduğunda veya ışık kapatıldığında, klima "uyku" moduna geçer.

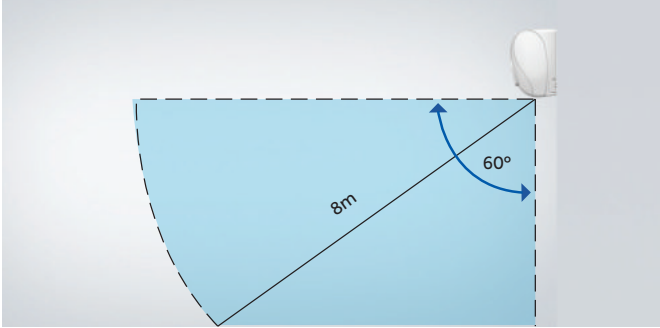

Dikey Algılama Alanı

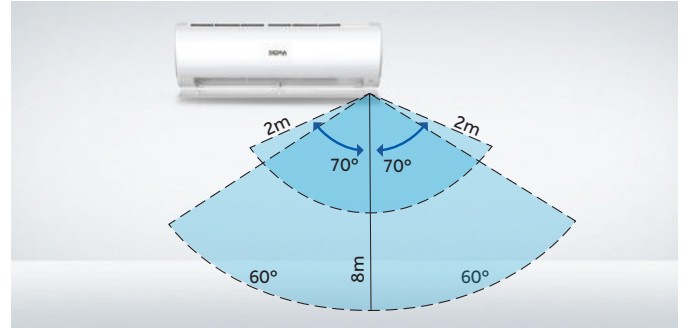

Yatay Algılama Alanı

YARARLAR

Konforlu Deneyim



Vücudunuzun sıcak olduğu tespit edildiğinde serin hava sizi takip eder. Vücudunuzun soğuk olduğu tespit edildiğinde ise hava akımı sizinle doğrudan temas etmez.

Enerji Tasarrufu

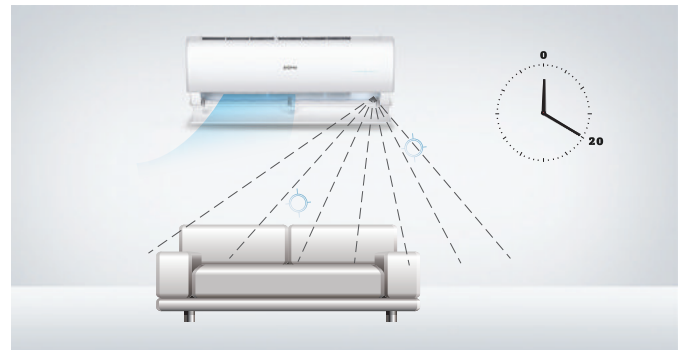

Eko sensör, odadaki insanların yerini ve hareketlerini akıllıca algılar. Oda boş olduğunda, klima 20 dakika içinde enerji tasarruf moduna geçer.

I FEEL



Odanın neresinde olursanız olun, uzaktan kumanda ile etrafınızdaki sıcaklığı algılar. Böylece klima, daha iyi bir klima deneyimi sağlamak için bilgiyi temel alarak çalışmasını optimize eder.

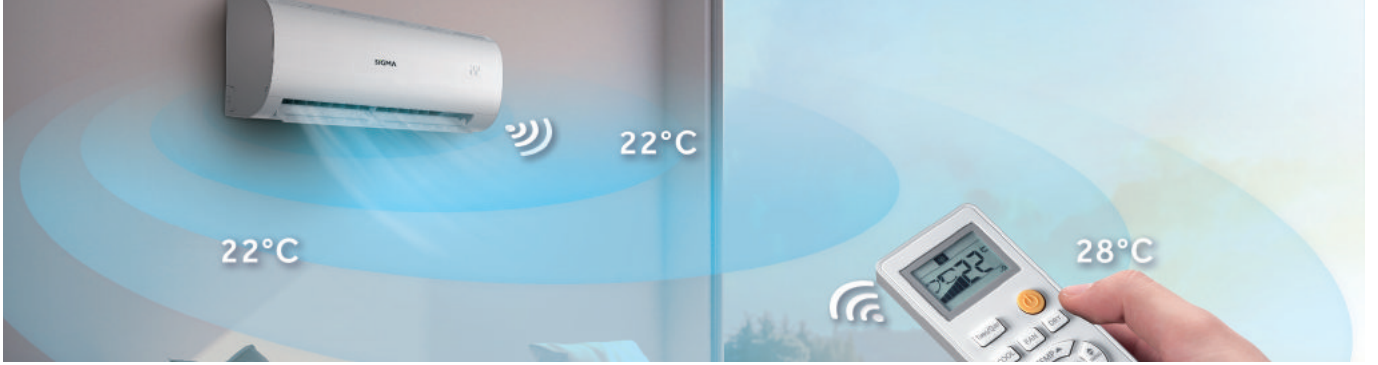

TEKNOLOJİ

Klimanın performansı farklı çalışma koşullarında değişiklik gösterebilir. Oda sıcaklığı beklenenden yüksek/düşük ise, kendinizi rahatsız hissedebilirsiniz.

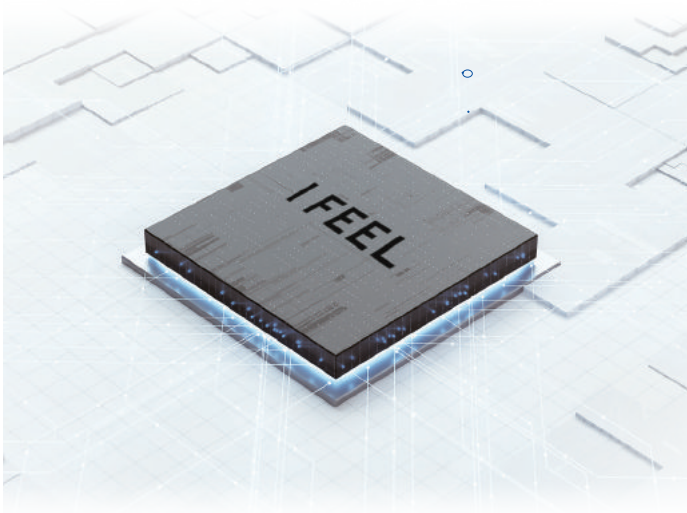
**Dahili Sıcaklık Sensörü**

Dahili yüksek çözünürlüklü sıcaklık sensörü ile klimanın uzaktan kumandası, etrafındaki sıcaklığı hassas bir şekilde izleyebilir.

Kolay Kontrol

Uzaktan kumanda üzerindeki I FEEL düğmesine tıklandığında, klima gerçek zamanlı sıcaklık verilerini alır ve çalışma koşullarını kullanıcılar tarafından ayarlanan istenen sıcaklığa uyacak şekilde optimize eder.

YARARLAR

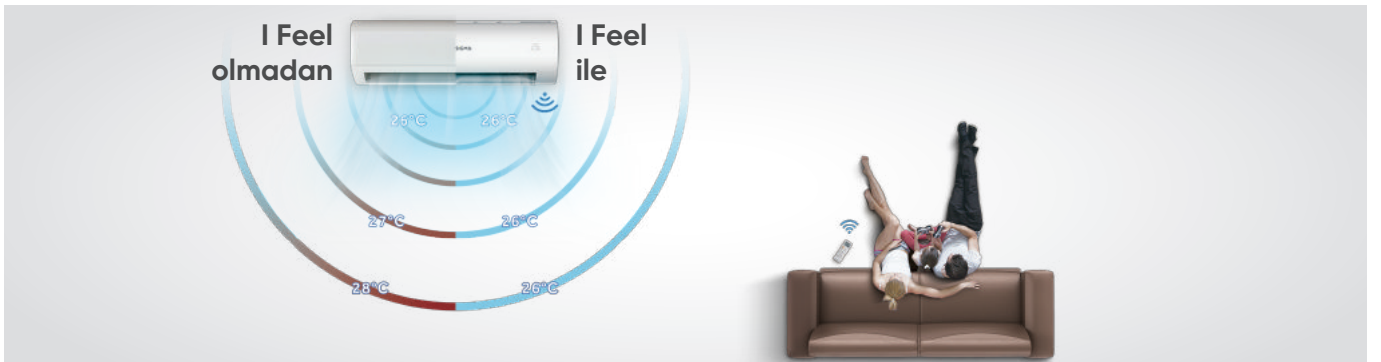
**Rahat Deneyim**

I Feel, ihtiyacınız olan en iyi sıcaklıkta hava akışı sağlamak için klimanın çalışma koşullarını optimize eder.



Doğasında konfor var

Yenilenen tasarımlarıyla
Sigma klimalar İklimSA'da.
Sadelik ve zarıflığın
mükemmel uyumu.

SIGMA



BENZERSİZ KONFOR

Hyper PCB



Inverter PLUS



Anti-Korozyon



Fısıltı Sessizliğinde Hava



150V-264V HYPER PCB



Klimanın arızalanmasına neden olabilecek voltaj dalgalanmaları ve beklenmedik hasarlarla başa çıkmak için optimize edilmiş tasarımıyla tutarlı, güçlü soğutma sağlar.



TEKNOLOJİ

Daha Kalın Konformal Kaplama

PCB, neme, kimyasallara, böceklere ve aşırı sıcaklıklara karşı koruma sağlamak için gelenekselden daha iyi olan daha kalın koruyucu kaplama ile kaplanmıştır.

FR-4 Malzeme

FR-4 malzemesinin özelliği alev dayanıklıdır ve hem kuru hem de nemli koşullarda yüksek mekanik değerlerini ve elektrik yalıtım özelliklerini korumada mükemmeldir.

Kompakt Tasarım

Tasarım daha küçüktür ve gelenekselden daha az yer kaplar. Kondenserin ısı değişim verimliliği üzerindeki etkilerini en aza indirir ve diğer bileşenlere daha fazla alan sağlar.

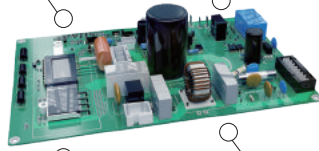

Akıllı Güç Modülü

Dahili yüksek çözünürlüklü sıcaklık sensörü, üstün soğutma ve ısıtma performansı elde etmek için kompresörün çalışma verimliliğini kontrol eder.

YARARLAR

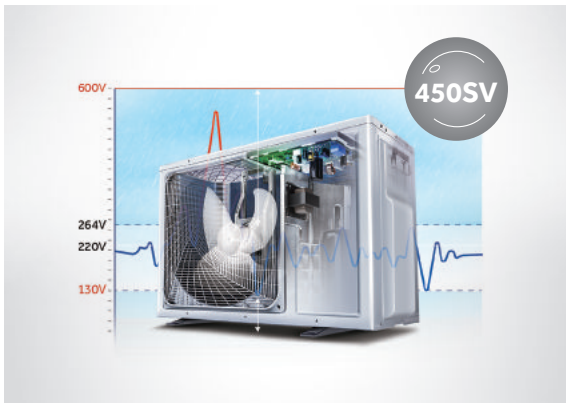

Daha Stabil

PCB 150V-264V arasında stabil çalışır, minimum 150V ile başlayabilir. Klimanın zorlu ortamlarda soğutma devamlılığını sağlar.

Daha Dayanıklı

Özel tasarım ve daha iyi konformal kaplama, bileşenlerini ömrünü kısaltan çeşitli unsurlara karşı korur.

INVERTER PLUS

Klimanın akıllı kontrolünü sağlamak için TLFM inverter kontrolünü, PID inverter kontrolünü ve A-PAM inverter kontrolünü entegre eder ve bu arada konfor, güvenilirlik ve verimli performansı en üst düzeye çıkarır.



TEKNOLOJİ

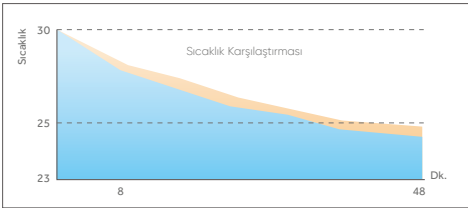
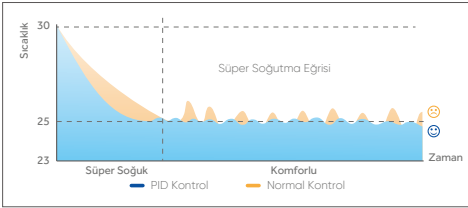
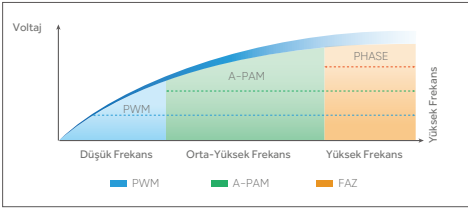

YARARLAR

Enerji Tasarrufu Performansı



Inverter Plus, tüm frekans fazlarında yüksek çalışma verimliliği sağlar. Soğutma/ısıtma performansı çok daha hızlı ve daha güçlüdür.

Klima Açıkken Serin, Rahat Hava Akışı

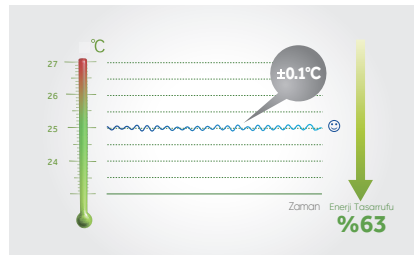

Inverter Plus, istenen sıcaklığa gelenekselden çok daha hızlı ulaşır ve ardından $\pm 0,1$ C hassas sıcaklık kontrolü ile muhafaza eder.

Güvenilirlik

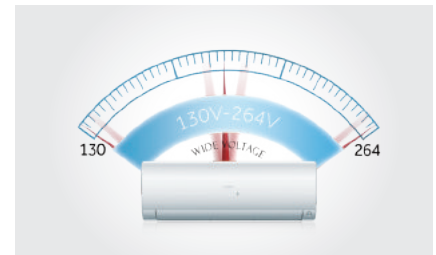

Çalışma voltajı aralığı 130V-264V'dir. Minimum 130V ile başlayabilir. Uzak bölgelerde, kullanıcılar güç dalgalanmalarına rağmen serin havanın keyfini çıkarabilir.

ANTI-KOROZYON

Havanın nem, tuz, kimyasallar ve asit bakımından yüksek olduğu kıyı bölgelerindeki zorlu ortamın neden olduğu zararlardan klimayı korur, güvenilirliği ve klima performansını artırır.



TEKNOLOJİ

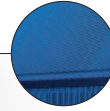
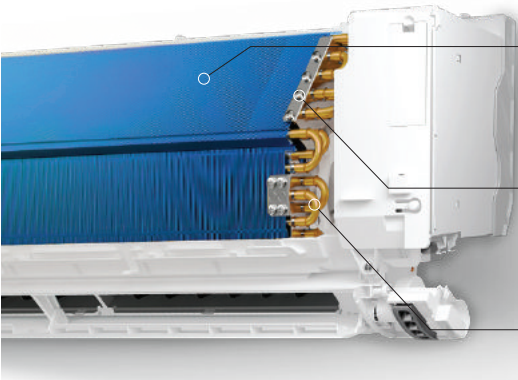

Korozyon Önleyici Mavi Kanat

Mavi kanatlı rulo, evaporatörü toz, nem ve aşındırıcı maddelere karşı korumada oldukça etkilidir.

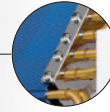

Korozyon Önleyici Tüp Plakası

Dayanıklılığı artırmak için tüp plakasına korozyon önleyici özellikler uygulanır.

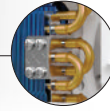

Korozyon Önleyici Bakır Boru

U-biçimli bakır borunun üzerindeki özel kaplama, paslanmayı ve gaz sızıntısını önler.

YARARLAR



Daha Dayanıklı

Korozyon önleyici tasarım, AC'nin dayanıklılığını artırır ve servis teknisyenlerini göndermekten tasarruf etmemizi sağlar.

Daha Güvenilir

Korozyon önleyici tasarım, en iyi klima performansını sağlamak için bakır borunun hasar görmesini ve gaz sızıntısını önler.

FISILTI SESSİZLİĞİNDE HAVA



Gece gündüz uğuldayan gürültülü bir klimadan hiç rahatsız oldunuz mu? Sıcak yaz aylarında sadece klimanızın güçlü olması yeterli olmaz. Aynı zamanda klimanızın sessiz çalışması da konforunuz için bir o kadar önemlidir. Sigma'nın sunduğu fısıltı sessizliğinde çalışma performansı ile her ikisinin de tadını çıkarın.



TEKNOLOJİ

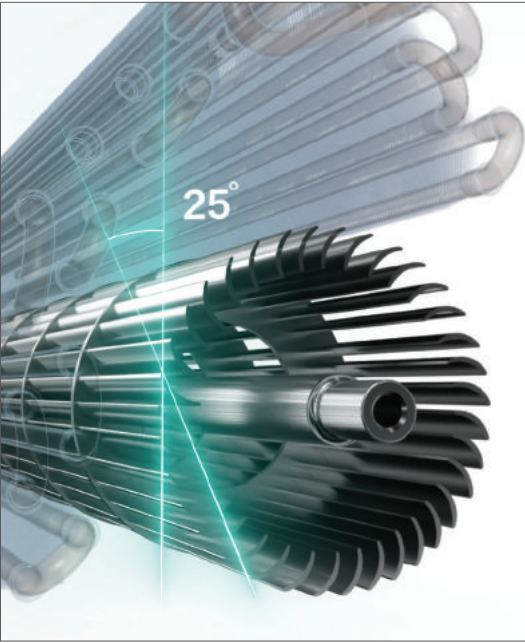

Optimize Edilmiş Hava Kanalı

Hava emiş alanı %17 oranında arttırılmıştır. Evaporatör ile ön panel arasında bulunan alan ile hava çıkış alanı büyütülmüştür. Yapılan bu optimizasyonlar gürültüyü azaltmaya yardımcı olur.

Optimize Çapraz Akımlı Fan

Fanın eğim açısı, çevrili hava akımını yoğunlaştıracak ve fan gürültüsünü en aza indirecek şekilde 25° olarak optimize edilmiştir.

Özel Elektronik Kontrol

Özel elektronik kontrol sisteminde A-PAM DC inverter teknolojisi ve DC fan motoru kullanılır. Bu da yüksek statik basınç sağlayarak iç ünite çalışma sesini en aza indirir.

YARARLAR

Sessiz, Serin Hava

15dB(A) fısıltı sessizliğinde hava, hayal ettiğinizden bile daha sessizdir. Sigma klima çalışırken varlığını fark etmez, yaptığınız işe odaklanabilirsiniz.



75 dB(A) Taşıtların
10 metre uzağı



46 dB(A) Klima
dış ünitesi



20 dB(A) Kırsal kesimde gece



50 dB(A) Normal sohbet



30 dB(A) Çölde gece



15 dB(A) Fısıltı
sessizliğinde hava

SIGMA



BENZERSİZ UYUM

Kolay Montaj 

Kolay Bakım 

KOLAY MONTAJ



Sigma klimanızda kullanılan optimize edilmiş çeşitli parçalar sayesinde Sigma klimanın montajı daha kısa sürede yapılır. Özel tasarlanmış montaj askısı hızlı montaj için bir yardımcıdır.



TEKNOLOJİ

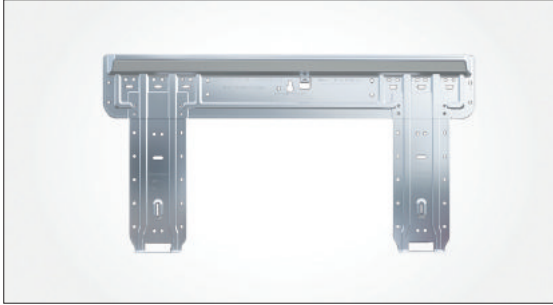

Montaj Kılavuzları

Montaj kılavuzları montaj askısını sabitlemeye ve klimayı doğru konumda asmaya yardımcı olur.

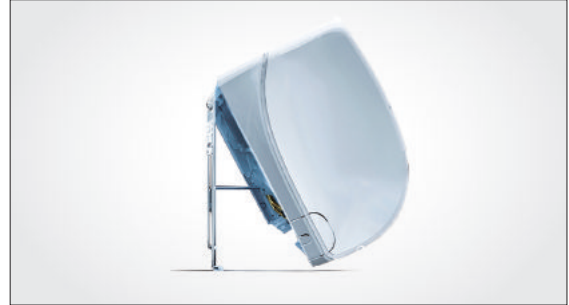

Uzatılmış Ayaklık

Daha geniş işlem alanı sayesinde montajı kolaylaştırır.



Çıkarılabilir Alt Kapak

Boru ve kablo tesisatını tornavida olmadan bağlamak için alt tarafın açılmasını kolaylaştırır.

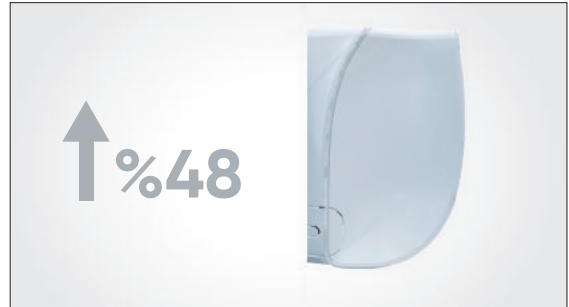

Daha Geniş Boru Alanı

Boru ve kablo tesisatına yönelik daha geniş işlem alanı sayesinde montaj süresini kısaltır.



KOLAY BAKIM



TEKNOLOJİ

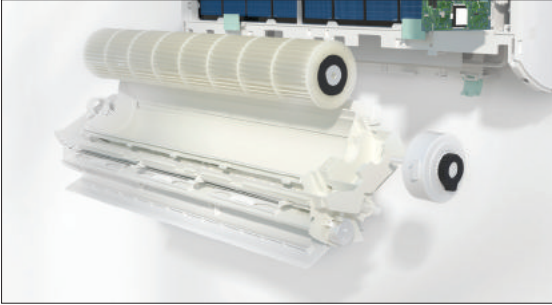

Kolay Erişilebilir Fan Motoru

Evaporatörünü sökmeye gerek kalmadan montaj ve bakım işlemlerini kolaylaştırır.



Kolay Erişilebilir Kontrol Panosu

Gövdeyi sökmeye gerek kalmadan montaj ve bakım işlemlerini kolaylaştırır.

YARARLAR



Montaj süresini
%50 kısaltma

%50



Bakım süresini
%80 kısaltma

%80

SIGMA



INVERTER

A+++



SIGMA *Exclusive*



Sigma Exclusive klimalar
konfora şıklık katacak!

Duvar Tipi Klimalar

SIGMA Exclusive



Öne Çıkan Özellikler

WiFi

Wi-Fi Kontrolü



UV Ray

UVC Sterilizasyonu



Nano-Aqua Sterilizasyon



56°C'de Steril Temizleme



Kendi Kendini Temizleme



Eko Sensör



I Feel



Fısıltı Sessizliğinde Hava



3D Hava Akışı

| Teknik Özellikler | | | Model | | | |
|------------------------------------|------------------------------|-------------------|--------------------|--------------------|--------------------|--------------------|
| Fonksiyon | | Birim | SGM09INVDHC | SGM12INVDHC | SGM18INVDHC | SGM24INVDHC |
| Kapasite | Soğutma | Btu/h | 8870 (2730-10920) | 11940 (3410-13650) | 17740 (4770-20470) | 23890 (7510-25600) |
| | Isıtma | Btu/h | 10920 (2730-14330) | 14330 (3410-17740) | 20470 (4770-23540) | 27300 (8190-29000) |
| SEER/SCOP (Ortalama) | | - | 8.5/4.6 | 8.5/4.6 | 7.2/4.6 | 7.1/4.0 |
| Enerji Sınıfı | Soğutma/Isıtma (Ortalama) | - | A+++/A++ | A+++/A++ | A++/A++ | A++/A+ |
| | Isıtma (Daha Sıcak Bölgeler) | - | A+++ | A+++ | A+++ | A+++ |
| Güç Kaynağı | (Dış Üniteden) | V,Faz,Hz | 220-240V,1Ph,50Hz | 220-240V,1Ph,50Hz | 220-240V,1Ph,50Hz | 220-240V,1Ph,50Hz |
| Enerji Tüketimi | Soğutma | kW | 0.65 (0.2-1.5) | 0.88 (0.3-1.5) | 1.40 (0.5-2.0) | 2.17 (0.7-2.5) |
| | Isıtma | kW | 0.80 (0.3-1.6) | 1.10 (0.5-1.6) | 1.50 (0.52-2.35) | 2.16 (0.7-2.9) |
| Çalışma Akımı | Soğutma | A | 7.2 | 7.2 | 10.9 | 13 |
| Hava Debisi | İç Ünite | m ³ /h | 600 | 650 | 900 | 1100 |
| İç Ünite | | | | | | |
| Ses Seviyesi | İç Ünite | dB (A) (EY/Y/O/D) | 38/32/25/16 | 39/33/26/17 | 45/41/37/28 | 47/43/37/33 |
| Boyutlar | GxYxD | mm | 856/197/300 | 856/197/300 | 999/225/323 | 1115/235/343 |
| Net Ağırlık | İç Ünite | kg | 9.5 | 9.5 | 12 | 15.2 |
| Dış Ünite | | | | | | |
| Ses Seviyesi | Dış Ünite | dB (A) | 47 | 48 | 51 | 57 |
| Boyutlar | GxYxD | mm | 800/275/553 | 800/275/553 | 820/338/614 | 890/353/697 |
| Net Ağırlık | Dış Ünite | kg | 29 | 31.5 | 37.8 | 45 |
| Bağlantı Boru Çapları | Gaz | mm (inch) | 9,52 | 9,52 | 12,7 | 15,88 |
| | Sıvı | mm (inch) | 6,35 | 6,35 | 6,35 | 9,52 |
| Maksimum Borulama Uzunluğu | - | m | 20 | 20 | 25 | 50 |
| Maksimum Kot Farkı | - | m | 10 | 10 | 15 | 30 |
| Dış Ortam Çalışma Sıcaklık Aralığı | Soğutma | °C | -20-43°C | -20-43°C | -20-43°C | -20-43°C |
| | Isıtma | °C | -20-24°C | -20-24°C | -20-24°C | -20-24°C |

SIGMA



INVERTER

A++



SIGMA Plus



Sigma Plus klimalar
konfor anlayışınızı deęiřtirecek!

Duvar Tipi Klimalar

SIGMA Plus



Öne Çıkan Özellikler

WIFI

Wi-Fi Kontrolü



Nano-Aqua Sterilizasyon



Kendiliğinden Hijyen Sağlama



Kendi Kendini Temizleme



Fısıltı Sessizliğinde Hava

TURBO COOL

Turbo Soğutma



Sıcak Başlatma



5 Kademeli Fan Hızı



Otomatik Yeniden Başlatma

| Teknik Özellikler | | | Model | | | |
|------------------------------------|------------------------------|-------------------|--------------------|--------------------|--------------------|--------------------|
| Fonksiyon | Birim | | SGM09INVDHB | SGM12INVDHB | SGM18INVDHB | SGM24INVDHB |
| Kapasite | Soğutma | Btu/h | 9215 (2730-12969) | 11945 (2730-15016) | 17747 (4437-20818) | 24225 (7500-30196) |
| | Isıtma | Btu/h | 10236 (2730-14672) | 13000 (2730-15350) | 19107 (4780-22519) | 25250 (8180-32410) |
| SEER/SCOP (Ortalama) | | - | 6,1/4,0 | 6,1/4,0 | 7,5/4,0 | 7,1/4,0 |
| Enerji Sınıfı | Soğutma/Isıtma (Ortalama) | - | A++/A+ | A++/A+ | A++/A+ | A++/A+ |
| | Isıtma (Daha Sıcak Bölgeler) | - | A+++ | A+++ | A+++ | A+++ |
| Güç Kaynağı | (Dış Üniteden) | V,Faz,Hz | 220-240V,1Ph,50Hz | 220-240V,1Ph,50Hz | 220-240V,1Ph,50Hz | 220-240V,1Ph,50Hz |
| Enerji Tüketimi | Soğutma | kW | 0,84 (0,3-1,2) | 1,09 (0,3-1,6) | 1,56 (0,4-2,0) | 2,2 (0,7-2,9) |
| | Isıtma | kW | 0,81 (0,3-1,4) | 1,03 (0,3-1,6) | 1,51 (0,52-2,5) | 2,0 (0,6-2,9) |
| Çalışma Akımı | Soğutma | A | 6,2 | 7,1 | 11,3 | 13 |
| Hava Debisi | İç Ünite | m ³ /h | 550 | 600 | 900 | 1000 |
| İç Ünite | | | | | | |
| Ses Seviyesi | İç Ünite | dB (A) (EY/Y/O/D) | 37/32/28/18 | 37/33/29/19 | 44/40/35/28 | 47/45/37/29 |
| Boyutlar | GxYxD | mm | 805/200/290 | 805/200/290 | 975/220/320 | 975/220/320 |
| Net Ağırlık | İç Ünite | kg | 8,3 | 8,3 | 11,6 | 11,6 |
| Dış Ünite | | | | | | |
| Ses Seviyesi | Dış Ünite | dB (A) | 49 | 50 | 53 | 53 |
| Boyutlar | GxYxD | mm | 700/245/544 | 700/245/544 | 800/275/553 | 890/340/705 |
| Net Ağırlık | Dış Ünite | kg | 22,8 | 23,5 | 32,7 | 44 |
| Bağlantı Boru Çapları | Gaz | mm (inch) | 9,52 | 9,52 | 12,7 | 12,7 |
| | Sıvı | mm (inch) | 6,35 | 6,35 | 6,35 | 6,35 |
| Maksimum Borulama Uzunluğu | - | m | 20 | 20 | 25 | 25 |
| Maksimum Kot Farkı | - | m | 10 | 10 | 15 | 15 |
| Dış Ortam Çalışma Sıcaklık Aralığı | Soğutma | °C | -15-50°C | -15-50°C | -15-50°C | -15-43°C |
| | Isıtma | °C | -15-24°C | -15-24°C | -15-24°C | -15-24°C |

SIGMA



INVERTER

A++



SIGMA *Comfort*



Çevre dostu bir yaşam sunan
Sigma Comfort klimalar
havanızı tazeleyecek!

Duvar Tipi Klimalar

SIGMA Comfort



Öne Çıkan Özellikler



Kendiliğinden Hijyen Sağlama



Kendi Kendini Temizleme



Fısıltı Sessizliğinde Hava

TURBO COOL

Turbo Soğutma



Sıcak Başlatma



5 Kademeli Fan Hızı



Otomatik Yeniden Başlatma



Düşük Güçte Bekleme



Akıllı Hava

| Teknik Özellikler | | | Model | | | |
|------------------------------------|------------------------------|-------------------|---------------------|-----------------------|--------------------|--------------------|
| Fonksiyon | | Birim | SGM09INVDHA | SGM12INVDHA | SGM18INVDHA | SGM24INVDHA |
| Kapasite | Soğutma | Btu/h | 8530 (2390-11432) | 10918 (2729-12423) | 15695 (3240-17060) | 21154 (5800-23570) |
| | Isıtma | Btu/h | 9554 (2.560-12.110) | 11.603 (2.729-14.675) | 15695 (4430-17750) | 22178 (6442-24300) |
| SEER/SCOP (Ortalama) | | - | 6.1/4.0 | 6.1/4.0 | 6.3/4.0 | 6.7/4.0 |
| Enerji Sınıfı | Soğutma/ Isıtma (Ortalama) | - | A++/A+ | A++/A+ | A++/A+ | A++/A+ |
| | Isıtma (Daha Sıcak Bölgeler) | - | A++ | A++ | A++ | A+++ |
| Güç Kaynağı | (Dış Üniteden) | V,Faz,HZ | 220-240V,1Ph,50Hz | 220-240V,1Ph,50Hz | 220-240V,1Ph,50Hz | 220-240V,1Ph,50Hz |
| Enerji Tüketimi | Soğutma | kW | 0.83 (0.3-1.2) | 1.14 (0.3-1.5) | 1.63 (0.4-1.75) | 2.0 (0.4-2.2) |
| | Isıtma | kW | 0.87 | 1.21 | 1.45 | 1.8 |
| Çalışma Akımı | Soğutma | A | 5.3 | 6.5 | 7.5 | 10.5 |
| Hava Debisi | İç Ünite | m³/h | 490 | 510 | 650 | 1000 |
| İç Ünite | | | | | | |
| Ses Seviyesi | İç Ünite | dB (A) (EY/Y/O/D) | 38/34/30/24 | 39/35/31/24 | 44/40/35/28 | 49/44/38/33 |
| Boyutlar | GxYxD | mm | 708/190/263 | 708/190/263 | 865/200/290 | 1008/225/318 |
| Net Ağırlık | İç Ünite | kg | 7.4 | 7.8 | 8.7 | 11.6 |
| Dış Ünite | | | | | | |
| Ses Seviyesi | Dış Ünite | dB (A) | 50 | 50 | 54 | 57 |
| Boyutlar | GxYxD | mm | 700/245/544 | 700/245/544 | 800/275/553 | 800/275/553 |
| Net Ağırlık | Dış Ünite | kg | 21.8 | 22.9 | 29.2 | 32.7 |
| Bağlantı Boru Çapları | Gaz | mm (inch) | 9,52 | 9,52 | 12,7 | 12,7 |
| | Sıvı | mm (inch) | 6,35 | 6,35 | 6,35 | 6,35 |
| Maksimum Borulama Uzunluğu | - | m | 20 | 20 | 25 | 25 |
| Maksimum Kot Farkı | - | m | 10 | 10 | 15 | 15 |
| Dış Ortam Çalışma Sıcaklık Aralığı | Soğutma | °C | -15-43 | -15-43 | -15-43 | -15-43 |
| | Isıtma | °C | -15-24°C | -15-24°C | -15-24°C | -15-24°C |

MODELLER ARASI KARŞILAŞTIRMALI ÖZELLİK TABLOSU



| Özellik/Seri | Sigma Exclusive | Sigma Plus | Sigma Comfort |
|-------------------------|------------------------------|------------|---------------|
| Benzersiz Sağlık | UVC Sterilizasyon | • | |
| | Nano-Aqua Sterilizasyon | • | |
| | 56C'de Steril Temizleme | • | |
| | Kendi Kendini Temizleme | • | • |
| | Kendiliğinden Hijyen Sağlama | • | • |
| | Kolay Temizleme | • | • |
| | Blue Fin | • | • |
| | Standart Filtre | • | • |
| | Sağlıklı Filtre | | Opsiyonel |
| | PM2.5 Filtre | Opsiyonel | |
| Benzersiz Zeka | Wi-Fi | • | Opsiyonel |
| | Eko Sensör | • | |
| | I Feel | • | |
| Benzersiz Konfor | A-PAM Kontrolü | • | • |
| | PID Kontrolü | • | • |
| | Turbo Soğutma | • | • |
| | Uzak Mesafeli Hava Akımı | 18K | 18K/24K |
| | Güçlü Hava Akımı | • | • |
| | 150V-264V Hyper PCB | 09K/12K | • |
| | Anti-Korozyon | • | • |
| | Sıcak Başlatma | • | • |
| | DC Motor | • | • |
| | DC Kompresör | • | • |
| | Akıllı Buz Çözme | • | • |

MODELLER ARASI KARŞILAŞTIRMALI ÖZELLİK TABLOSU



| Özellik/Seri | Sigma Exclusive | Sigma Plus | Sigma Comfort |
|-------------------------|--------------------------------------|------------|---------------|
| Benzersiz Konfor | İç Ortamlar İçin 5 Kademeli Fan Hızı | • | • |
| | Çift Yatay Kanatçık | 18K/24K | |
| | Otomatik Dikey Hava Akımı | • | • |
| | 3 Dakikalık Koruma | • | • |
| | Otomatik Yeniden Başlatma | • | • |
| | 88 Hata Göstergesi | • | • |
| | Otomatik Mod | • | • |
| | Entegre Gövde Yapısı | • | • |
| | 10C'de Sabit Isıtma | • | |
| | Düşük Güçte Bekleme | • | • |
| | Fısıltı Sessizliğinde Hava | • | • |
| | Nem Alma Fonksiyonu | • | • |
| | 3D Hava Akımı | • | |
| | Akıllı Hava | • | • |
| | Uyku Modu | • | • |
| Benzersiz Uyum | Kolay Montaj | • | • |
| | Uzatılmış Askı Sacı | • | • |
| | Kolay Erişilebilir Kontrol Kutusu | • | • |
| | Kolay Boru Bağlantısı | • | • |
| | Kolay Erişilebilir Fan Motoru | • | • |
| | Kolay Açılabilir Alt Kapak | • | |
| | Kendiliğinden Sorun Tanılama | • | • |

ÖZELLİK

KILAVUZU

Benzersiz Sağlık

Benzersiz Zeka

Benzersiz Konfor

Benzersiz Uyum

BENZERSİZ SAĞLIK



UVC Sterilizasyon

İçinden geçen havayı %99,9'a varan verimlilikle sterilize etmek için UV ışığı yayar. Tam makinenin sterilizasyon oranı: %92 (tek UV modülü: %99,9).



Nano-Aqua Sterilizasyon

Havayı iyonize eder ve havayı %97,5'e varan verimlilikle sterilize edecek şekilde pozitif ve negatif iyonları salar.



56°C'de Steril Temizleme

Buharlaştırıcıyı 30 dakika boyunca 56°C sıcaklıkta ısıtarak bakteri ve virüsleri öldürür.



Kendi Kendini Temizleme

Havadaki nemi kullanarak buharlaştırıcıyı dondurur, kiri eriterek çıkarır ve böylece klimadan temiz havanın çıkmasını sağlar.



Kendiliğinden Hijyen Sağlama

Sağlığımızı tehdit eden küf ve bakterileri öldürmek için hava dolaşımının geçtiği bileşenlerin içine gümüş nano-parçacıklar uygular.



Kolay Temizleme

Fan ve filtrenin kolayca çıkarılabilmesi ile derin temizlemeye imkan vererek klimadan temiz hava akışı sağlar.



Blue Fin

Nemi yok eden ve paslanmaya karşı koruma özellikleri yoluyla daha sağlıklı bir çevre yaratmak için toz, virüs ve bakteri dahil mikro partiküllerin yoğunlaştırılmasına yardımcı olur.



Sağlıklı Filtreler

Zararlı maddeleri yok etmek için yüzeyinde güçlü elektrostatik yük kullanır. Toz, virüs ve bakterileri hapseden mikro parçacıklar daha sağlıklı bir ortam sunar.

BENZERSİZ ZEKA



Wi-Fi

Haier hOn uygulamasını Apple veya Android işletim sistemli akıllı cihaza indirin ve sistemi kontrol etmek için istediğiniz yerden ve istediğiniz an ekipmanı akıllı cihaza bağlayın.



Eko Sensör

Odadaki havanın koşullarını ve insan hareketlerini gerçek zamanlı izleme özelliğiyle algılar ve daha yüksek enerji verimliliği sağlamak ve kullanıcılara daha iyi bir deneyim sunmak için çalışma modunu değiştirir.



I Feel

Odanın neresinde olursanız olun, uzaktan kumanda ile etrafınızdaki sıcaklığı algılar. Böylece klima, daha iyi bir klima deneyimi sağlamak için bilgiyi temel alarak çalışmasını optimize eder.

BENZERSİZ KONFOR



A-PAM Kontrolü

Çalışma gerilimi aralığını artırmak için DC bara gerilimini kompresör yüküne göre otomatik olarak ayarlar.



PID Kontrolü

İstenen sıcaklığa ulaşmadan önce çalışma frekansını en üst düzeye çıkarır ve sonrasında oda hava sıcaklığını istenen sıcaklığa getirmek için gerçek zamanlı ayarlamalar yapar.



Turbo Soğutma

Özel kontrol programı, motorun daha yüksek frekansta çalışmasını sağlar. Kullanıcıların çok daha kısa sürede serin bir odanın keyfini çıkarmasını sağlar.



Uzun Mesafeli Hava Akımı

İç ortam ünitesi, daha iyi bir motor ve optimize edilmiş fan ve hava kanalı ile geliştirilmiştir. Klimanın 20 m uzunluğa kadar hava üflemesini sağlar.



Güçlü Hava Akımı

Geliştirilmiş fan ve hava kanalı sayesinde klima, geleneksel modellere kıyasla %25 daha fazla hacmi sağlar.



150V-264V Hyper PCB

Klimanın arızalanmasına neden olabilecek voltaj dalgalanmaları ve beklenmedik hasarlarla başa çıkmak için optimize edilmiş tasarımla tutarlı, güçlü soğutma sağlar.



Sıcak Başlatma

Ünite ısıtma modunda çalışmaya başlayacağı veya soğutma modundan ısıtma moduna geçileceği zaman soğuk hava üflemez.



DC Motor

Çok daha yüksek enerji tasarrufu ve daha düşük çalışma sesi ile güvenilir çalışma sunar.



DC Kompresör

Çok daha yüksek enerji verimliliği sağlamak için enerji kaybını azaltır ve güç girişini en üst düzeye çıkarır.



Akıllı Buz Çözme

Sadece enerji atığını azaltmak için gerektiğinde çalışır ve buz çözme süresini azaltarak daha iyi bir deneyim sunar.



İç Ortamlar için 5 Kademeli Fan Hızı

Kullanıcılara hava akımı kontrolünde daha fazla seçenek sunmak için güçlü/yüksek/orta/düşük/sessiz hız modlarında çalışır.



Çift Yatay Kanatçık

Kullanıcı deneyimini geliştirmek için daha fazla yönde hava akımı sağlar.



Otomatik Dikey Hava Akımı

Dikey olarak hareket eder ve farklı hava açıları elde etmek için yatay kanatçıklarla çalışır.



3 Dakikalık Koruma

Kompresörün daha uzun ömürlü olması için beklenmedik hasarlar almamasına yardımcı olur.



Otomatik Yeniden Başlatma

Ani bir elektrik kesintisinin ardından çalışma modunu önceki klima ayarlarına geri döndürür.



88 Göstergesi

Panel üzerinde gerçek zamanlı oda sıcaklığını veya istenen sıcaklığı net bir şekilde gösterir.



Otomatik Mod

Klimanın istenen sıcaklık ve ortam sıcaklığı değerlerine göre soğutma veya ısıtma modunu otomatik olarak seçmesine yardımcı olur.



Entegre Gövde Yapısı

Ürünü güvenilir şekilde aynı düzeye getirmek ve titreşimi düşürmek için alt taban, drenaj tavası ve kasayı birleştirir.



Düşük Güçte Bekleme

Kontrol programını optimize ederek bekleme konumunda güç tüketimini 8W'dan yaklaşık 1W'a düşürür.



10°C'de Sabit Isıtma

Boruları, boş yazlıkları, garajları ve bodrum katlarını kış koşullarına karşı korumak için oda sıcaklığı 10°C'nin altına düştüğünde çalışır.



Fısıltı Sessizliğinde Hava

Optimize edilmiş fan, hava kanalı ve motor sayesinde son derece sessiz bir ortam sağlar.



Nem Alma Fonksiyonu

Havayı temiz ve konforlu tutmak için odanızdaki havanın nemini ideal seviyede kontrol eder.



3D Hava Akımı

Hava akışı kanatlarının devamlı yatay ve dikey hareketleri ile odanızın her köşesine rahat hava akımı verir.



Akıllı Hava

Daha iyi bir iklimlendirme performansı sağlamak için hava akımını soğutma modunda yukarı, ısıtma modunda aşağı yönlendirir.



Uyku Modu

İyi bir gece uykusu sırasında maksimum konfor ve enerji tasarrufu sağlar.



Anti Korozyon

Havanın nem, tuz, kimyasallar ve asit bakımından yüksek olduğu kıyı bölgelerindeki zorlu ortamın neden olduğu zararlardan klimayı korur, güvenilirliği ve klima performansını artırır.

BENZERSİZ UYUM



Kolay Kurulum

Montaj askısını sabitlemeye ve klimayı doğru konumda asmaya yardımcı olur.



Uzatılmış Askı Sacı

Montaj ve bakım için daha geniş işlem alanı sunarak montajı kolaylaştırır.



Kolay Erişilebilir Kontrol Kutusu

Gövdeyi sökmeye gerek kalmadan montaj ve bakım işlemlerini kolaylaştırır.



Kolay Boru Bağlantısı

Boru ve kablo tesisatına yönelik daha geniş işlem alanı sayesinde montaj süresini kısaltır.



Kolay Erişilebilir Fan Motoru

Buharlaştırıcıyı sökmeye gerek kalmadan montaj ve bakım işlemlerini kolaylaştırır.



Kolay Açılabilir Alt Kapak

Boru ve kablo tesisatını tornavida olmadan bağlamak için alt tarafın açılmasını kolaylaştırır.



Kendiliğinden Sorun Tanılama

Bakımı kolaylaştırmak için iç ortam ünitesinin LED ekranında hata kodunu gösterir.



A. YENİKAZANCI MÜHENDİSLİK VE DIŞ TİCARET LTD. ŞTİ.

Yeni Mahalle Mimar Sinan Bulvarı No:122/A Yunusemre / MANİSA

Tel: +90 (236) 237 56 56

GSM: +90 539 765 84 84

www.yenikazanciklima.com

GENEL MÜDÜRLÜK / MERKEZ ANA OFİS VE SHOWROOM

Yeni Mahalle

Mimar Sinan Bulvarı No:122/A

Yunusemre / MANİSA

Tel: +90 (236) 237 56 56

GSM: +90 539 765 84 84

0850 840 09 09

www.yenikazanciklima.com

yenikazanci@yenikazanciklima.com

İZMİR OFİS / MÜHENDİSLİK
Folkart Towers A Kule
K:31 D:3106 Bayraklı / İZMİR

FABRİKA
Kısıkköy / İZMİR

BAKÜ SHOWROOM
Khalili Plaza Ahmad Rajabli
No:19 BAKÜ / AZERBAJYAN
Tel: +994 50 791 84 85
Tel: +994 50 508 63 64