

FUJITSU

iklimSA
Türkiye'nin İklimlendirme Merkezi

Geleceğin Güvenilir Konforu

R32 A+++

JAPON
Teknolojisi



Dijital Katalog

Duvar Tipi Klimalar





Hijyen



Gelecek

Yenilikçi
Japon Kalitesi



Tasarım



Konfor

Fujitsu klimalar herkes için **"Japon Kalitesi"** ve yenilikçi üretimle rahat yaşamlar sağlar.



Hava kalitesi

Temiz hava konforlu bir iklimlendirme için gereklidir. Fujitsu yüksek performanslı filtrasyon fonksiyonlarına sahip geniş bir iklimlendirme ürün gamı sunmaktadır.

Filtreler

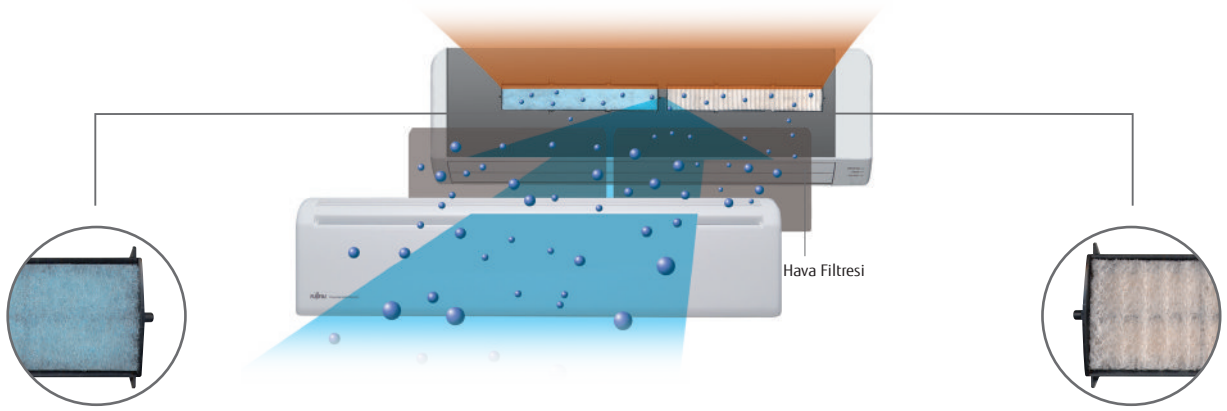

Apple-catechin Filtre

Apple-catechin filtre havadan ince parçacıkları ve tozu temizlemek için statik elektrik kullanır.



İyon Koku Filtresi

Ultra ince parçacıklı seramik tarafından üretilen iyonların oksitleyici ve koku giderici etkilerini kullanarak emilen kokuları ayrıştırır ve havadaki kokuyu giderir.





Çevre Dostu Soğutucu Akışkan

Fujitsu marka klimalar çevre dostu ürünler üretebilmek için yeni teknolojiler geliştirir ve gelecekte gurur duyulacak ürünler üretir.

Sıfır Ozon Tüketme Potansiyeli (ODP*1)'ne Sahip R32 Soğutucu Akışkan

- Çevreye duyarlı
- Yüksek performanslı
- Ekonomik olarak etkin

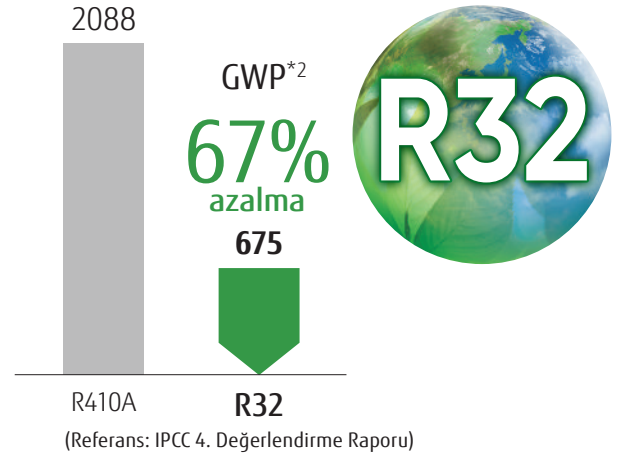

Yeşil bir gelecek için öncü çalışmalarımız

Fujitsu 2020 tarihli AB İklim Eylem Planı 20/20/20'yi takip etmektedir.

%20 Daha az enerji tüketimi

Fujitsu'nun enerji verimli klimaları daha az elektrik tüketmek üzere tasarlanmıştır.

%20 Daha az CO2 emisyonu

Fujitsu ürünleri 517/2014/EU F-Gaz düzenlemesini yakından takip eder.

%20 yenilenebilir enerjiden gelir

Fujitsu hava kaynaklı heat pump özelliğini ısıtma enerjisi olarak kullanmaktadır.

626/2011/EU yeni enerji etiketleme gerekliliği

Fujitsu marka klimalar enerji etiketlemelerinde gösterilen en yüksek seviyedeki "A+++ Sınıfı" seviyesine kadar verime ulaşmaktadır.

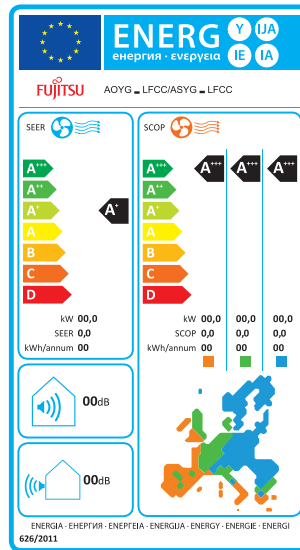

SEER (Soğutma)	SCOP (Isıtma)
A+++ SEER ≥ 8.50	SCOP ≥ 5.10
A++ 6.10 ≤ SEER < 8.50	4.60 ≤ SCOP < 5.10
A+ 5.60 ≤ SEER < 6.10	4.00 ≤ SCOP < 4.60
A 5.10 ≤ SEER < 5.60	3.40 ≤ SCOP < 4.00
B 4.60 ≤ SEER < 5.10	3.10 ≤ SCOP < 3.40
C 4.10 ≤ SEER < 4.60	2.80 ≤ SCOP < 3.10
D 3.60 ≤ SEER < 4.10	2.50 ≤ SCOP < 2.80
E 3.10 ≤ SEER < 3.60	2.20 ≤ SCOP < 2.50
F 2.60 ≤ SEER < 3.10	1.90 ≤ SCOP < 2.20
G SEER < 2.60	SCOP < 1.90

*1 ODP (Ozon Tüketme Potansiyeli): CFC-11 (trikloroflüorometan, CCl3F) 1.0 değerinde sabit olduğunda atmosfere salınan ozon tüketen maddelerin birim ağırlığı başına etkiyi gösteren göreceli bir değerdir.

*2 GWP (Global Isınma Potansiyeli): Diğer sera gazlarının karbondiyoksit bazında yeryüzü ısınmasına ne kadar etkide bulunabildiğini gösteren bir ölçüdür. Yeryüzüne verilen ısıtma enerjisinin entegre değeridir (örn., global ısınma üzerindeki tahmini etki) ve CO2 olarak ifade edilir.



Güzel mekanlar oluşturun

Fujitsu klimalar geniş bir ürün gamı sunmaktadır. Özgün tasarımlarıyla ve mimarisiyle kolaylıkla entegre olmaktadır.

KE Beauty Serisi

Duvar Tipi

KE Beauty Serisi

Tasarımı ile tüm dekorasyonlara uyum sağlar.
Zarif görüntüsü ile mekanlara şıklık katar.



Renkli Panel Yüzeyi

Gün ışığı ile değişen kaliteli
ön panel dokusuna sahiptir.

Tasarım ödüllü ürünlerimiz

Duvar Tipi, Serisi



KG High Spec Serisi



GOOD
DESIGN



KP Prime Serisi



reddot award
winner



KM Cool Serisi



GOOD
DESIGN



Hava Dağıtıcı

Bu teknoloji hassas rüzgar yönü kontrolü sağlar ve havalandırma etkinliğini geliştirir. Bu sayede hava akımı kontrolümüz daha rahat bir ortam sağlar.

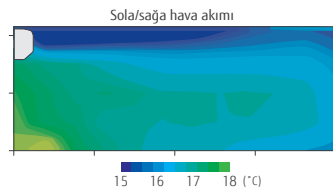
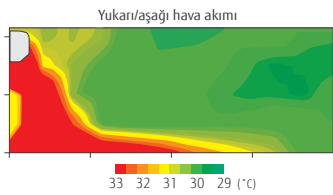

Wi-Fi Kontrolü

Kullanıcılar klimalarını her yerden mobil cihazlarla kontrol edebilir.



Dış Ünite Sessiz Çalışır

Kullanıcılar dış ünitenin bulunduğu çevreye bağlı olarak düşük ses seviyelerini seçebilir. Çalışma zamanı zamanlayıcı tarafından ayarlanabilir.

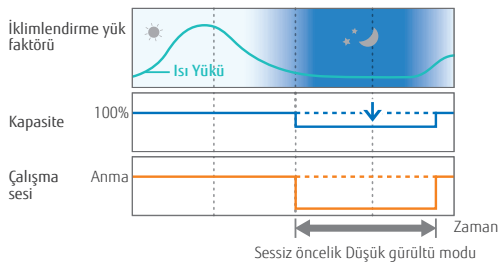

Otomatik Mod Değişirme

Otomatik ayarda, sistem ayarlanan sıcaklığa ve oda sıcaklığına göre soğutma ve ısıtma modları arasında otomatik olarak geçiş yapar.

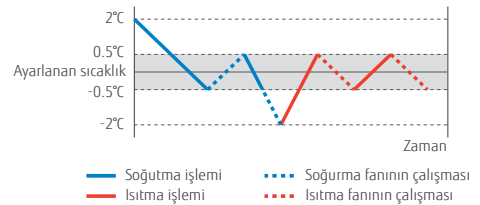

Yüksek Enerji Tasarrufu



Hareket sensörü

Hareket sensörü odada insanların hareketini izler ve insanlar odadan çıktığında klimayı düşük kapasitede çalıştırır. Odaya döndüğünde otomatik olarak önceki çalışma moduna döner.

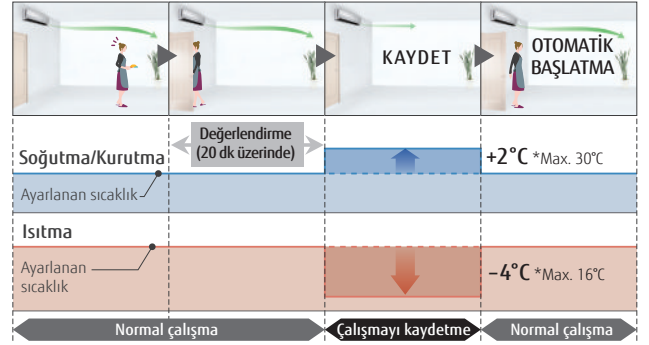

Ekonomik çalışma

Maksimum çalışmayı sınırlandırır, güç tüketimini azaltır ve maksimum yükü sınırlandırır.



Sıcaklık aralığı sınırlandırması

Minimum ve maksimum sıcaklık aralığı ayarlanarak konfordan ödün vermeden daha fazla enerji tasarrufu sağlanabilir.

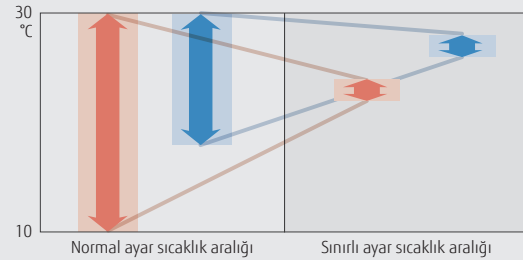

Ayarlanan sıcaklığa otomatik dönüş

- Çalışma sıcaklığı otomatik olarak daha önce ayarlanan sıcaklığa döner.
- Çalışma sıcaklığının ayarlanan sıcaklığa geri dönüş süresi 10 ile 120 dakika arasında ayarlanabilir.

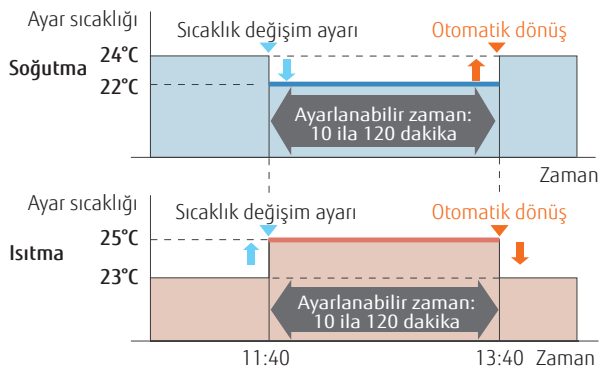

Otomatik kapanma zamanlayıcısı

- İç ünite, önceden ayarlanan zamana ulaştığında otomatik olarak kapanır.
- Otomatik kapanma zamanlayıcısı esnek bir şekilde programlanabilir.
- Otomatik kapanma zamanı 30 ila 240 dakika arasında ayarlanabilir.

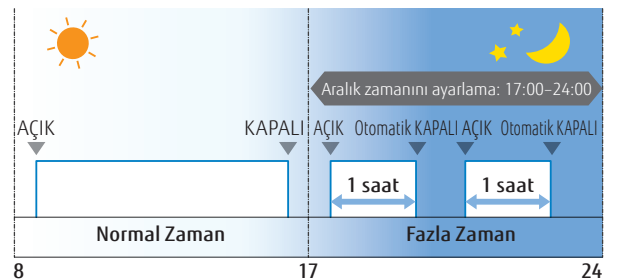

Özellikler

Yüksek Verimlilik



ALL DC
Inverter Teknolojisi



DC ikiz-rotary kompresör

DC ikiz-rotary kompresör

Frekans inverterli yüksek verimli, iki silindirli rotary kompresör, optimize edilmiş iç yapısı sayesinde yüksek enerji verimliliği sağlar.



DC fan motoru

DC fan motoru yüksek güç, geniş bir çalışma aralığı ve yüksek verim sağlar.

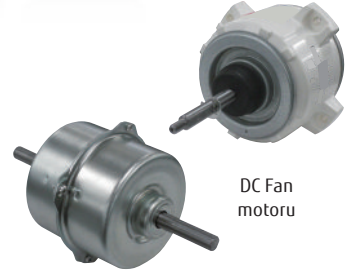

DC Fan motoru

Sinüs-dalgalı DC inverter kontrolü

Sinüs dalgalı DC inverter kontrolü kullanılarak yüksek verimli çalışma sağlanır.

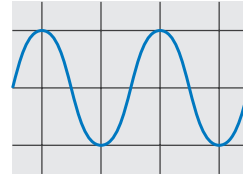

Isı Eşanjörü

Yüksek verimli çok-yollu ısı eşanjörü

İnce tasarımlı, çok yollu eşanjör teknolojisi ısı değişim performansını önemli oranda arttırmıştır.

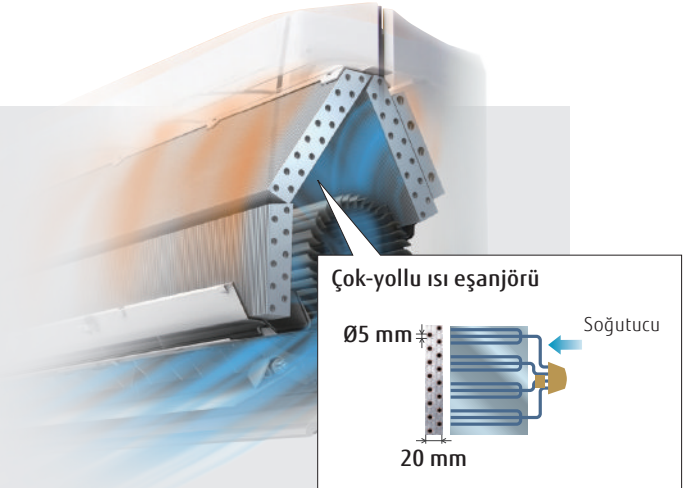

Çok-yollu ısı eşanjörü

Ø5 mm
20 mm

Soğutucu

Özellik Açıklaması

Enerji Tasarruflu Özellikler



Hareket sensörü

Hareket sensörü odada insanların hareketini algılar ve enerji tasarruflu çalışmaya geçilip geçilmeyeceğini belirler.



Sıcaklık aralığı sınırlandırması

Oda sıcaklığındaki minimum ve maksimum limitleri belirleyerek enerji tasarrufu ve rahat bir ortam arasında doğru dengeyi kurar.



Ekonomik çalışma

Termostat ayarı oda sıcaklığına göre otomatik olarak ayarlanarak gereksiz soğutma veya ısıtma önlenir.



Sıcaklığa otomatik dönüş

Ayarlanan sıcaklık otomatik olarak daha önce ayarlanan sıcaklığa döner.

Konfor Özellikleri



Güçlü hava yönlendirme

İzleme sensörlerinden gelen girdi temelinde açılan ilave bir kanatçık anlık konfor ihtiyacını hemen karşılar.



Dış ünite düşük sesle çalışır

Dış ünitenin gürültü seviyesi seçilebilir.



Çift salınımlı kanatçık

Kanatçığın salınım hareketi sola/sağa ve yukarı/aşağı yönlerde otomatik salınım sağlar.



Güçlü çalışma

Odayı hızla konforlu hale getiren maksimum hava ve kompresör hızında çalışma.



Otomatik mod değiştirme

Ünite sıcaklık ayarı ve oda sıcaklığı temelinde ısıtma ve soğutma modları arasında otomatik olarak geçiş yapar.



Otomatik fan hızı

Mikro işlemci otomatik olarak hava akımını ayarlayarak oda sıcaklığındaki değişiklikleri takip eder.



10°C Isıtma

Oda sıcaklığı 10°C altına düşmeyecek şekilde ayarlanabilir. Böylece kimse bulunmadığında oda çok soğumaz.



YUKARI /AŞAĞI salınım kanatçık

Dikey kanatçık otomatik olarak yukarı aşağı salınır.



Otomatik tekrar başlatma

Geçici bir elektrik kesintisi olması halinde, klima elektrik geldikten sonra öncekiyle aynı çalışma modunda otomatik olarak tekrar başlar.

Kontrol Özellikleri



Kapama zamanlayıcı

Çalışma başladıktan sonra sabit bir süre geçince belirli bir süre durdurur.



Haftalık zamanlayıcı

Her gün için farklı AÇMA-KAPAMA zamanları ayarlanabilir.



Harici hata çıktısı



Çoklu sistem kontrolü

"İleri Geri Çalışma", "Yedek çalışma", "Geri Çalışma" kullanarak çalışma mümkündür. (Sayfa C-011)



Konforlu gece uykusu

Bir mikro işlemci rahat gece uykusu sağlamak için oda sıcaklığını otomatik olarak değiştirir.



Haftalık ve sıcaklık geri ayarlama zamanlayıcı

Haftalık ve Sıcaklık geri ayarlama zamanlayıcısı 2 zaman döngüsü ve haftanın her bir günü için sıcaklığı ayarlayabilir.



Kablosuz Wi-Fi kontrolü

Wi-Fi adaptörü klimanın akıllı telefon veya tablet PC ile ev dışından çalıştırılmasını sağlar.



Apple-catechin filtre

Apple-catechin filtre havadan ince parçacıkları ve tozu temizlemek için statik elektrik kullanır.



Program zamanlayıcı

Bu dijital zamanlayıcı dört seçeneğin birinin seçilmesine izin verir: ON, OFF, ON + OFF veya OFF + ON.



Filtre işareti

Yanıp sönerek filtre temizleme filtre kirlilik uyarısı verir.

Temizlik Özellikleri



İyon Koku Filtresi

Filtre ultra ince parçacıklı seramik tarafından üretilen iyonların oksitleyici ve koku giderici etkilerini kullanarak emilen kokuları ayrıştırır ve havadaki kokuyu giderir.



Yıkanebilir panel

Ön panel kolaylıkla çıkarılabildiği için, bakım işlemi kolaydır.



Apple-catechin Filtre

Apple-catechin filtre havadan ince parçacıkları ve tozu temizlemek için statik elektrik kullanır.



Uzun ömürlü filtre



Bütün DC modelleri

Duvar tipi

High Spec Serisi

Yüksek Teknik Özellikler ve Tasarım



Yüksek enerji tasarrufu

Yüksek verimli "λ" şekilli ısı eşanjörü, büyük çapraz akış fanı ve yeni soğutucuyla üst sınıf verim sağlar.



SEER
8.9
09 modeli

SCOP
5.2
09/12 modeli

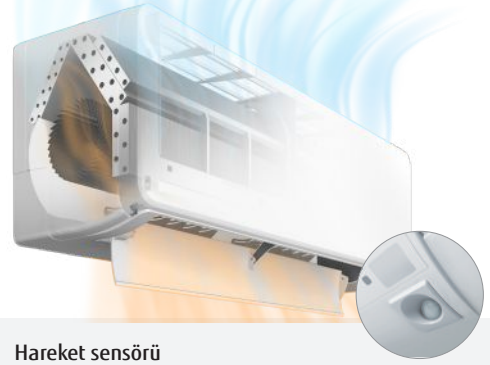

Hibrid ısı eşanjörü

Büyük hibrid ısı eşanjörü üst seviye SEER ve SCOP değerleri elde etmek için son derece gelişmiş ısı değişim verimine sahiptir.

Ø 5mm
Yüksek
yoğunluklu
ısı eşanjörü



Ø 7mm
Büyük ısı
eşanjörü

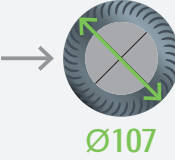

Ø107 Büyük çapraz akışlı fan

Büyük çaplı fan düşük güçte bile etkin bir hava debisi sağlar.

Hareket sensörü

Hareket sensörü odada insanların hareketini algılar ve enerji tasarruflu çalışmaya geçilip geçilmeyeceğini belirler

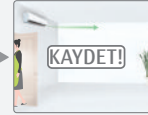

Rahat hava akışı ve sessiz çalışma

Büyük hava kanatlığı ve yeni hava üfleme yapısı havayı sessiz bir şekilde zemin seviyesine ulaştırır.



19 dB(A)
(09/12 modelleri)
Sadece soğutma

Akıllı cihaz kontrolü (Opsiyon)

Klimaya takılan Wi-Fi modülü sayesinde, klimalarınızı akıllı cihazlarınızla her yerden kumanda edebilirsiniz.

Kumanda etmek için akıllı cihazınıza AIRSTAGE Mobile uygulamayı kurmanız yeterlidir.

AIRSTAGE
Mobile



Wi-Fi modülü
(USB)

Boru bağlantısına kolay erişim

İç ünite şasi kapağı altından sol çıkış borulu kurulumu daha kolaydır. Duvar kanca braketi sayesinde merkez boru çıkışı kurulum daha kolaydır.

Mevcut

YENİ

Geniş Kurulum alanı
Kolay Kurulum

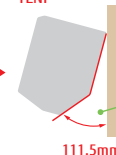
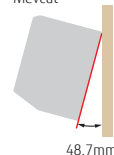



Wi-Fi modülü



Uzaktan Kumanda



ASYG14KGT

Teknik Özellikler

Fonksiyon		Birim	Model				
İç Ünite			ASYG09KGT(F*)	ASYG12KGT(F*)	ASYG14KGT(F*)		
Dış Ünite			AOYG09KGCB	AOYG12KGCB	AOYG14KGCB		
Güç Kaynağı			Tek faz, ~230 V, 50 Hz				
Enerji sınıfı	Soğutma/Isıtma (Ortalama)		A+++/A+++	A+++/A+++	A++/A+		
Kapasite Soğutma (Min~Max)		BTU/h	8,530 (3,070 - 11,600)	11,600 (3,070 - 13,989)	14,330 (3,070 - 15,354)		
Kapasite Isıtma (Min~Max)		BTU/h	9,553 (3,070 - 18,424)	13,648 (3,070 - 20,813)	18,424 (3,070 - 21,836)		
Enerji Tüketimi		Soğutma/Isıtma	kW	0.555/0.560	0.805/0.910	1.175/1.350	
SEER/SCOP		Ortalama	8.90/5.20	8.70/5.20	7.90/4.50		
Çalışma Akımı			A	6.5/9.0	6.5/9.0	9.0/10.5	
Ses Güç Seviyesi	İç Ünite	Soğutma/Isıtma	dB(A)	55/57	56/58	57/59	
	Dış Ünite	Soğutma/Isıtma		61/63	65/66	65/66	
Ses Basınç Seviyesi	İç Ünite	Soğutma (Y/O/D/ÇD)		40/34/29/19	40/35/30/19	43/36/30/20	
		Isıtma (Y/O/D/ÇD)		42/36/31/21	42/38/33/21	44/39/33/24	
	Dış Ünite	Soğutma/Isıtma		46/48	50/50	50/50	
Hava Debisi	İç Ünite	Soğutma		m3/min	11,66	11,66	12,83
		Isıtma	12,5		12,83	13,33	
	Dış Ünite	Soğutma/Isıtma	26,83/26,83		28,00/26,33	28,00/26,33	
Boyutlar	İç Ünite	Yükseklik x Genişlik x Derinlik	mm		270 × 834 × 215	270 × 834 × 215	270 × 834 × 215
	Dış Ünite				542 × 799 × 290	542 × 799 × 290	542 × 799 × 290
Net Ağırlık	İç Ünite/Dış Ünite	kg	10/30		10/31	10/32	
Soğutucu	Tipi/GWP		R32/675				
	Gaz Şarjı	kg/TCO2Eq	0.75/0.506	0.85/0.574	0.85/0.574		
Boru Bağlantı Çapları	Sıvı/Gaz	ø mm	6.35/9.52				
Maksimum Borula Uzunluğu		m	20				
Maksimum Kot Farkı	Dış Ünite Yüksek/Alçak	m	15				
Dış Ortam Çalışma Sıcaklık Aralığı	Soğutma	°C	-10 ila 46				
	Isıtma		-15 ila 24				
Temizleme Filtreleri			Apple-catechin Filtre, İyon Koku Filtresi				

*Dahili Wi-Fi modüllü modeldir.

Duvar tipi Beauty Serisi Estetik Tasarım

R32

ALL
DC



Estetik Tasarım

Tasarımıyla tüm dekorasyonlara uyum sağlar. Zarif görüntüsüyle mekanlara şıklık katar. Eğimli yüzeyin sağladığı hafif, zarif ve üç boyutlu ifade her açıdan güzel görülür.



RENKLİ PANEL YÜZEYİ

Gün ışığı ile değişen kaliteli ön panel dokusuna sahiptir.

Enerji tasarrufu

Yüksek verimli "λ" şekilli ısı eşanjörü, büyük çapraz akım fanı ve yeni soğutucuyla üst sınıf etkinlik sağlanır.

Sınıf Soğutma*1
A++
Isıtma*2
A+

SEER 7.4 *1 SCOP 4.4 *2
*1: 09 model *2: 12 model

Hibrid ısı eşanjörü

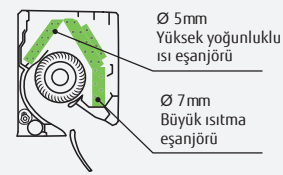

Ø107 Büyük çapraz akımlı fan



Rahat hava akışı ve sessiz çalışma

Büyük hava kanatlığı ve yeni hava üfleme yapısı havayı sessiz bir şekilde zemin seviyesine ulaştırır.



20 dB(A)

Yalnızca soğutma

Akıllı cihaz kontrolü (Opsiyon)

Klimaya takılan Wi-Fi modülü sayesinde, klimalarınızı akıllı cihazlarınızla her yerden kumanda edebilirsiniz.

Klimanızı kumanda etmek için akıllı cihazınıza AIRSTAGE Mobile uygulamasını kurmanız yeterlidir.

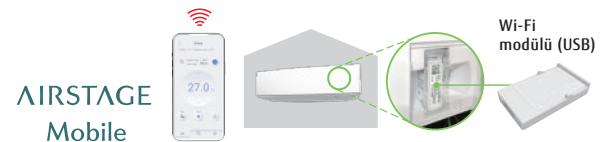

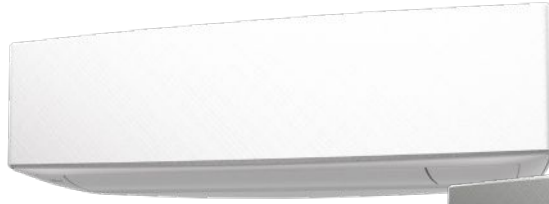

İnci Beyazı



Gümüş X Koyu gri



Wi-Fi modülü



Uzaktan Kumanda

ASYG07/09/12KETF
ASYG07/09/12KETF-BASYG14KETF
ASYG14KETF-B

Teknik Özellikler

Fonksiyon		Birim	Model				
İç Ünite			ASYG09KETF(F*)	ASYG12KETF(F*)	ASYG14KETF(F*)		
Dış Ünite			ASYG09KETF-B(F*)	ASYG12KETF-B(F*)	ASYG14KETF-B(F*)		
Güç Kaynağı			AOYG09KETA	AOYG12KETA	AOYG14KETA		
Enerji sınıfı		Soğutma/Isıtma (Ortalama)	Tek faz, ~230 V, 50 Hz				
Enerji sınıfı		Soğutma/Isıtma (Ortalama)	A++/A+	A++/A+	A++/A+		
Kapasite Soğutma (Min~Max)		BTU/h	8,530 (3,070 - 10,918)	11,600 (3,070 - 13,306)	14,330 (3,070 - 15,012)		
Kapasite Isıtma (Min~Max)		BTU/h	9,553 (3,070 - 13,648)	13,648 (3,070 - 18,083)	18,424 (3,070 - 20,472)		
Enerji Tüketimi		Soğutma/Isıtma	kW	0.630/0.620	0.935/0.960	1.220/1.410	
SEER/SCOP		Ortalama		7.40/4.10	7.30/4.40	6.90/4.10	
Çalışma Akımı			A	6.5/9.0	6.5/9.0	6.5/9.0	
Ses Güç Seviyesi	İç Ünite	Soğutma/Isıtma	dB(A)	55/57	55/58	57/59	
	Dış Ünite	Soğutma/Isıtma		61/62	65/65	65/66	
Ses Basınç Seviyesi	İç Ünite	Soğutma (Y/O/D/ÇD)		40/34/29/20	40/35/30/20	43/36/30/20	
	Dış Ünite	Isıtma (Y/O/D/ÇD)		42/36/31/22	42/38/33/22	44/39/33/24	
Hava Debisi	İç Ünite	Soğutma		m3/min	11,66	11,66	12,83
	Dış Ünite	Isıtma			12,5	12,83	13,33
Boyutlar	İç Ünite	Soğutma/Isıtma	mm		295 × 950 (Duvar Tarafı: 840) × 230		
	Dış Ünite	Yükseklik x Genişlik x Derinlik			541 × 663 × 290	541 × 663 × 290	542 × 799 × 290
Net Ağırlık		İç Ünite/Dış Ünite	kg	11/23	11/25	11.5/31	
Soğutucu		Tipi/GWP		R32/675			
Gaz Şarjı		kg/TCO2Eq		0.6/0.405	0.7/0.473	0.85/0.574	
Boru Bağlantı Çapları		Sıvı/Gaz	ø mm	6.35/9.52			
Maksimum Borula Uzunluğu			m	20			
Maksimum Kot Farkı		Dış Ünite Yüksek/Alçak	m	15			
Dış Ortam Çalışma Sıcaklık Aralığı		Soğutma	°C	-10 ila 46			
		Isıtma		-15 ila 24			
Temizleme Filtreleri				Apple-catechin Filtre, İyon Koku Filtresi			

*Dahili Wi-Fi modüllü modeldir.

Duvar tipi

Cool Serisi

Yüksek Verim & Konfor



İnce ve stil sahibi kare tasarım

İç ünitenin ince ve stil sahibi kare tasarımı, yüksek verimli ısı eşanjörü ve fan kullanılarak gerçekleştirilmiştir.

Hibrid ısı eşanjörü

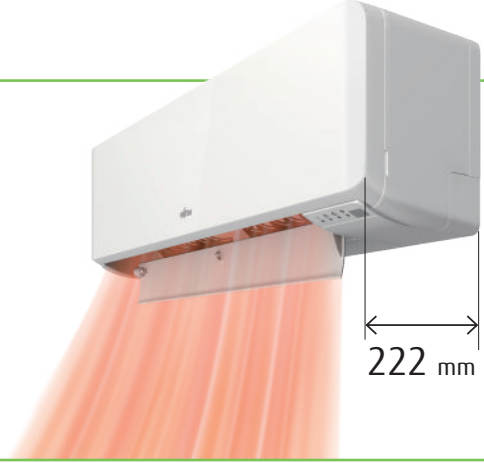
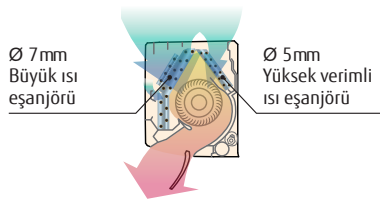

Yüksek enerji tasarrufu

Yüksek verimli "λ" şekilli ısı eşanjörü, büyük çapraz akışlı fan ve yeni soğutucu kullanılarak elde edilmiştir.

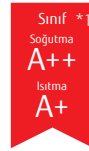

SEER *1
7.4

*1: 09 model

SCOP *2
4.4

*2: 12 model

Rahat hava akışı ve Sessiz çalışma

Büyük hava kanatlığı ve yeni hava üfleme yapısı havayı sessiz bir şekilde zemin seviyesine ulaştırır.



20 dB(A)

Yalnızca soğutma

Akıllı cihaz kontrolü (Opsiyon)

Klimaya takılan Wi-Fi adaptörü sayesinde, klimalarınızı akıllı cihazlarınızla her yerden kumanda edebilirsiniz.

Kumanda etmek için akıllı cihazınıza AIRSTAGE Mobile kurmanız yeterlidir.

AIRSTAGE
Mobile



Boru bağlantısına kolay erişim

Kurulumu daha kolaydır.

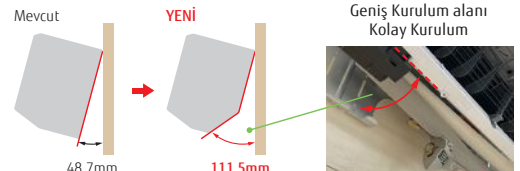

Wi-Fi modülü
OpsiyonelUzaktan
Kumadan

ASYG09/12KMCE



ASYG14KMCE

Teknik Özellikler

Fonksiyon	Birim	Model			
İç Ünite		ASYG09KMCE	ASYG12KMCE	ASYG14KMCE	
Dış Ünite		AOYG09KMCC	AOYG12KMCC	AOYG14KMCC	
Güç Kaynağı		Tek faz, ~230 V, 50 Hz			
Enerji sınıfı	Soğutma/Isıtma (Ortalama)	A++/A+	A++/A+	A++/A+	
Kapasite Soğutma (Min~Max)	BTU/h	8,530 (3,070 - 10,918)	11,600 (3,070 - 13,306)	14,330 (3,070 - 15,012)	
Kapasite Isıtma (Min~Max)	BTU/h	9,553 (3,070 - 13,648)	13,648 (3,070 - 18,083)	18,424 (3,070 - 20,472)	
Enerji Tüketimi	Soğutma/Isıtma	kW	0.630/0.620	0.935/0.960	1.220/1.410
SEER/SCOP	Ortalama		7.40/4.10	7.30/4.40	6.90/4.10
Çalışma Akımı		A	6.5/9.0	6.5/9.0	6.5/9.0
Ses Güç Seviyesi	İç Ünite	Soğutma/Isıtma	55/57	55/58	57/59
	Dış Ünite	Soğutma/Isıtma	61/62	65/65	65/66
Ses Basınç Seviyesi	İç Ünite	Soğutma (Y/O/D/ÇD)	40/34/29/20	40/35/30/20	43/36/30/20
		Isıtma (Y/O/D/ÇD)	42/36/31/22	42/38/33/22	44/39/33/24
	Dış Ünite	Soğutma/Isıtma	46/46	50/50	50/50
Hava Debisi	İç Ünite	Soğutma	11,66	11,66	12,83
		Isıtma	12,5	12,83	13,33
	Dış Ünite	Soğutma/Isıtma	27,50/24,16	18,33/24,50	28,00/16,33
Boyutlar	İç Ünite	Yükseklik x Genişlik x Derinlik	295 × 950 (Duvar Tarafı: 840) × 230		
	Dış Ünite		mm	541 × 663 × 290	541 × 663 × 290
Net Ağırlık	İç Ünite/Dış Ünite	kg	11/23	11/25	11.5/31
Soğutucu	Tipi/GWP		R32/675		
	Gaz Şarjı	kg/TCO2Eq	0.6/0.405	0.7/0.473	0.85/0.574
Boru Bağlantı Çapları	Sıvı/Gaz	ø mm	6.35/9.52		
Maksimum Borula Uzunluğu		m	20		
Maksimum Kot Farkı	Dış Ünite Yüksek/Alçak	m	15		
Dış Ortam Çalışma Sıcaklık Aralığı	Soğutma	°C	-10 ila 46		
	Isıtma		-15 ila 24		
Temizleme Filtreleri			Apple-catechin Filtre, İyon Koku Filtresi		

Duvar tipi

Cool Serisi

Yüksek Verim & Konfor

R32

ALL
DC



Yüksek enerji tasarrufu

Yüksek verimli "λ" şekilli ısı eşanjörü, büyük çapraz akım fanı ve yeni soğutucuyla üst sınıf etkinlik sağlanır.

*1
Sınıf
A++

SEER *1
7.8

SCOP *1
4.6

*1: 18 model

Hibrid ısı eşanjörü

Büyük hibrid ısı eşanjörü üst seviye SEER ve SCOP değerleri elde etmek için son derece gelişmiş ısı değişim verimine sahiptir.



Ø107 Büyük çapraz akımlı fan

Büyük çaplı fan düşük güçte bile etkin bir hava debisi sağlar.

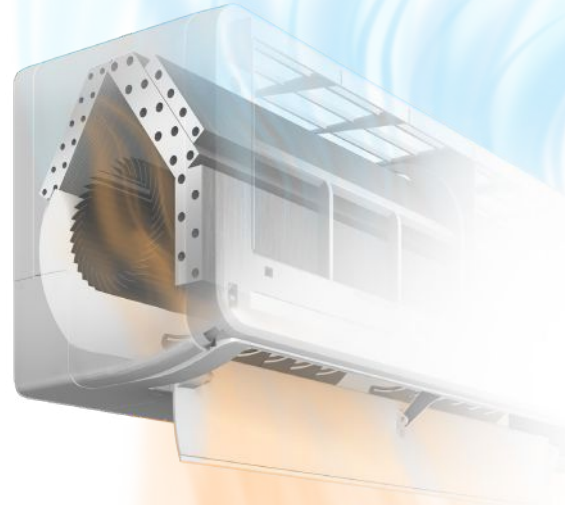
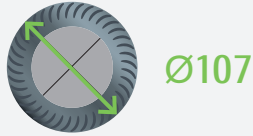

Akıllı cihaz kontrolü (Opsiyon)

Klimaya takılan opsiyonel Wi-Fi modülü sayesinde, klimalarınızı akıllı cihazlarınızla her yerden kumanda edebilirsiniz. Wi-Fi modüllü, uzman kurulumu gerektirmeden, kolaylıkla takılabilir.

Kumanda etmek için akıllı cihazınıza AIRSTAGE Mobile kurmanız yeterlidir.

AIRSTAGE
Mobile



Wi-Fi modülü
(USB)

Boru bağlantısına kolay erişim

Kurulumu daha kolaydır.

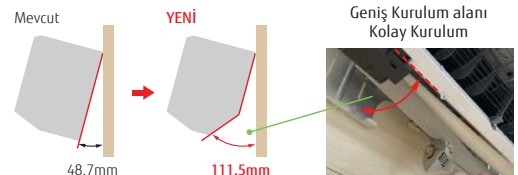

Wi-Fi modülü
OpsiyonelUzaktan
Kumanda

ASYG18KMTE



ASYG24KMTE

Teknik Özellikler

Fonksiyon	Birim	Model	
İç Ünite		ASYG18KMTE	ASYG24KMTE
Dış Ünite		AOYG18KMTA	AOYG24KMTA
Güç Kaynağı		Tek faz, ~230 V, 50 Hz	
Enerji sınıfı	Soğutma/Isıtma (Ortalama)	A++/A++	A++/A+
Kapasite Soğutma (Min~Max)	BTU/h	17,742 (3,070 - 20,472)	24,225 (3,070 - 28,319)
Kapasite Isıtma (Min~Max)	BTU/h	21,495 (3,070 - 29,684)	27,296 (3,070 - 34,461)
Enerji Tüketimi	Soğutma/Isıtma	1.39/1.56	2.08/1.91
SEER/SCOP	Ortalama	7.77/4.60	7.30/4.20
Çalışma Akımı		9.5/13.5	13.5/16.0
Ses Güç Seviyesi	İç Ünite	Soğutma/Isıtma	60/61
	Dış Ünite	Soğutma/Isıtma	65/65
Ses Basınç Seviyesi	İç Ünite	Soğutma (Y/O/D/ÇD)	45/40/35/29
		Isıtma (Y/O/D/ÇD)	46/40/35/29
	Dış Ünite	Soğutma/Isıtma	50/50
			54/52
Hava Debisi	İç Ünite	Soğutma	16,33
		Isıtma	17
	Dış Ünite	Soğutma/Isıtma	2,350/2,100
Boyutlar	İç Ünite	280 × 980 × 240	
	Dış Ünite	Yükseklik x Genişlik x Derinlik	mm
Net Ağırlık	İç Ünite/Dış Ünite	kg	12.5/36
			12.5/42
Soğutucu	Tipi/GWP	R32/675	
	Gaz Şarjı	kg/TCO2Eq	1.2/0.689
Boru Bağlantı Çapları	Sıvı/Gaz	ø mm	6.35/12.70
Maksimum Borula Uzunluğu		m	25
Maksimum Kot Farkı	Dış Ünite Yüksek/Alçak	m	20
Dış Ortam Çalışma Sıcaklık Aralığı	Soğutma	°C	-10 ila 46
	Isıtma		-15 ila 24
Temizleme Filtreleri			Apple-catechin Filtre, İyon Koku Filtresi

Duvar tipi Prime Serisi Tasarım Ödüllü



İnce ve stil sahibi kare tasarım

İç ünitenin ince ve stil sahibi kare tasarımı, yüksek verimli ısı eşanjörü ve fan kullanılarak gerçekleştirilmiştir.

← W 784 mm →



H 270 mm
D 224 mm

Güçlü hava akımı

Yüksek enerji tasarrufu

Yüksek verimli "λ" şekilli ısı eşanjörü, büyük çapraz akışlı fan ve yeni soğutucu kullanılarak elde edilmiştir.

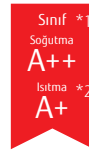

SEER
6.7^{*1}

SCOP
4.1^{*2}

*1: 09 model

*2: 12 model

Rahat hava akışı ve sessiz çalışma

Büyük hava kanatlığı ve yeni hava üfleme yapısı havayı sessiz bir şekilde zemin seviyesine ulaştırır.



22 dB(A)
Yalnızca soğutma

Akıllı cihaz kontrolü (Opsiyon)

Klimaya takılan opsiyonel Wi-Fi modülü sayesinde, klimalarınızı akıllı cihazlarınızla her yerden kumanda edebilirsiniz. Wi-Fi adaptörü, uzman kurulumu gerektirmeden, kolaylıkla takılabilir.

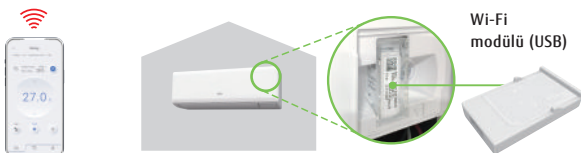

Boru bağlantısına kolay erişim

Kurulumu daha kolaydır.

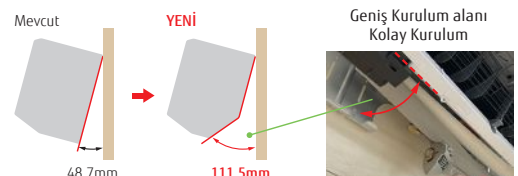

Wi-Fi modülü
OpsiyonelUzaktan
Kumanda

ASYG12KPCE

Teknik Özellikler

Fonksiyon	Birim	Model	
İç Ünite		ASYG09KPCE	ASYG12KPCE
Dış Ünite		AOYG09KPCE	AOYG12KPCE
Güç Kaynağı		Tek faz, ~230 V, 50 Hz	
Enerji sınıfı	Soğutma/Isıtma (Ortalama)	A++/A++	A++/A+
Kapasite Soğutma (Min~Max)	BTU/h	8,530 (3,070 - 10,236)	11,600 (3,070 - 12,624)
Kapasite Isıtma (Min~Max)	BTU/h	9,553 (3,070 - 12,965)	12,965 (3,070 - 16,377)
Enerji Tüketimi	Soğutma/Isıtma	kW	0.71/0.79
SEER/SCOP	Ortalama	6.70/4.00	6.30/4.10
Çalışma Akımı		A	6.5/9.0
Ses Güç Seviyesi	İç Ünite	Soğutma/Isıtma	58/58
	Dış Ünite	Soğutma/Isıtma	59/59
Ses Basınç Seviyesi	İç Ünite	Soğutma (Y/O/D/ÇD)	45/38/31/22
		Isıtma (Y/O/D/ÇD)	45/40/36/26
	Dış Ünite	Soğutma/Isıtma	47/47
Hava Debisi	İç Ünite	Soğutma	9,66
		Isıtma	9,66
	Dış Ünite	Soğutma/Isıtma	27,50/24,16
Boyutlar	İç Ünite	Yükseklik x Genişlik x Derinlik	270 × 784 × 224
	Dış Ünite		541 × 663 × 290
Net Ağırlık	İç Ünite/Dış Ünite	kg	8/23
Soğutucu	Tipi/GWP		R32/675
	Gaz Şarjı	kg/TCO2Eq	0.55/0.371
Boru Bağlantı Çapları	Sıvı/Gaz	ø mm	6.35/9.52
Maksimum Borula Uzunluğu		m	20
Maksimum Kot Farkı	Dış Ünite Yüksek/Alçak	m	15
Dış Ortam Çalışma Sıcaklık Aralığı	Soğutma	°C	-10 ila 46
	Isıtma		-15 ila 24
Temizleme Filtreleri			Standart Filtre



A. YENİKAZANCI MÜHENDİSLİK VE DIŞ TİCARET LTD. ŞTİ.

Yeni Mahalle Mimar Sinan Bulvarı No:122/A Yunusemre / MANİSA

Tel: +90 (236) 237 56 56

GSM: +90 539 765 84 84

www.yenikazanciklima.com

GENEL MÜDÜRLÜK / MERKEZ ANA OFİS VE SHOWROOM

Yeni Mahalle

Mimar Sinan Bulvarı No:122/A

Yunusemre / MANİSA

Tel: +90 (236) 237 56 56

GSM: +90 539 765 84 84

0850 840 09 09

www.yenikazanciklima.com

yenikazanci@yenikazanciklima.com

İZMİR OFİS / MÜHENDİSLİK
Folkart Towers A Kule
K:31 D:3106 Bayraklı / İZMİR

FABRİKA
Kısıkköy / İZMİR

BAKÜ SHOWROOM
Khalili Plaza Ahmad Rajabli
No:19 BAKÜ / AZERBAJYAN
Tel: +994 50 791 84 85
Tel: +994 50 508 63 64